



**FEI FOGATHAJTÓ SZABÁLYZAT
és Parafogathajtó szabályzat – 11. kiadás**

hatályba lépés: 2014. január 01., [a módosítás 2017. január 01-től érvényes](#)

Szerzői jogok©2017 Fédération Equestre Internationale

Fédération Equestre Internationale

HM King Hussein 1 Building
Chemin de la Joliette 8
1006 Lausanne
Switzerland

t+41213104747
f+41213104760

info@fei.org
www.fei.org

TARTALOMJEGYZÉK

Előszó

A LÓ JÓLÉTÉRE VONATKOZÓ FEI MAGAVISELETI KÓDEX

I. FEJEZET ÁLTALÁNOS RENDELKEZÉSEK

900. Nemzetközi szabályok

II. FEJEZET A VERSENYEK SZERKEZETE

901. Kategóriák és szintek

III. FEJEZET HELYEZÉSEK MEGÁLLAPÍTÁSA

902. szabály Versenyszám

903. szabály Verseny

904. szabály Pontegyezőség

905. szabály Csapateredmény a Bajnokságokon és a CAIO versenyeken

906. szabály Csapathelyezés a Póni bajnokságokon

907. szabály Csapathelyezés a Korosztályos bajnokságokon

908. szabály Lónév

909. szabály Óvás és fellebbezés

910. szabály Hivatalos eredmény

911. szabály Általános tudnivalók

IV. FEJEZET VERSENYZÉSI JOGOSULTSÁG (a hajtók életkorára vonatkozó követelmények – versenyzési lehetőségek)

912. szabály Minimum életkor – hajtók és segédhajtók

913. szabály A versenyzésre vonatkozó minimális jogosultsági követelmények/Kvalifikációs követelmények

914. szabály Bajnokságok/Bajnokságokon való részvételi jogosultság

915. szabály Hors Concurs (Versenyen kívüli indulók)

916. szabály Nevezések

917. szabály Versenykiírás

918. szabály CAI versenyekre történő nevezés

919. szabály Bajnokságokra és CAIO versenyekre történő nevezés

920. szabály Nevezések - Lovak számára rendezett négyesfogathajtó Európa- és világbajnokságra történő nevezés

921. szabály Nevezések - Lovak számára rendezett kettesfogathajtó világbajnokságra történő nevezés

922. szabály Nevezések - Lovak számára rendezett egyesfogathajtó világbajnokságra történő nevezés

923. szabály Nevezések - Pónik számára rendezett fogathajtó világbajnokságra történő nevezés

924. szabály Nevezések - Korosztályos fogathajtó bajnokságra történő nevezés

925. szabály Nevezések - Egyes para fogathajtó világbajnokságra történő nevezés

926. szabály Költségek és kiváltságok

927. szabály További egyéni nevezések

V. FEJEZET VERSENYZŐK

928. szabály Öltözet, biztonsági felszerelés, ostor

VI. FEJEZET LOVAK

929. szabály A lovak életkora

930. szabály A lovak marmagassága

931. szabály A lovak száma

932. szabály Egyéb fontos követelmények

933. szabály A ló jóléte (A lóval szembeni visszaélés, dopping)

934. szabály Istállóbiztonság

935. szabály A lovak állatorvosi vizsgálata és szemléje

VII. FEJEZET KOCSIK ÉS SZERSZÁM

936. szabály Versenyben engedélyezett kocsik

937. szabály A kocsik súlya és mérete

938. szabály A kocsi tartozéka

939. szabály Kerékabroncs

940. szabály Szerszám, kocsi és ló

941. szabály Reklám a kocsin, a szerszámon és a ruházaton

942. szabály Biztonsági követelmények

VIII. FEJEZET A VERSENYBEN VALÓ RÉSZVÉTEL FELTÉTELEI

943. szabály Részvétel

944. szabály Azonosító szám

945. szabály Külső segítségnyújtás

IX. FEJEZET CSERE

946. szabály Csere

X. FEJEZET AZ INDULÓK KIHIRDETÉSE – INDULÁSI SORREND

947. szabály Az induló versenyzők kihirdetése

948. szabály Indulási sorrend

XI. FEJEZET DÍJHAJTÁS

- 949. szabály Általános elvek
- 950. szabály Díjhajtó négyszög
- 951. szabály Díjhajtó programok
- 952. szabály Feltételek
- 953. szabály Biráskodás
- 954. szabály Mozgásfeladatok és azok meghatározása
- 955. szabály Összbenyomás
- 956. szabály Pontozás
- 957. szabály A díjhajtás hibapontjainak összefoglaló táblázata
- 958. szabály Helyezési sorrend megállapítása

XII. FEJEZET MARATONHAJTÁS

- 959. szabály Általános elvek
- 960. szabály A maratonpálya
- 961. szabály Maratonakadályok a „B” szakaszon
- 962. szabály Maratonpálya-bejárás
- 963. szabály Idő
- 964. szabály Maratonpálya szakaszokon szereshető hibapontok
- 965. szabály Maratonakadályokban szereshető hibapontok
- 966. szabály Bírók
- 967. szabály Hivatalos személyek
- 968. szabály Helyezési sorrend megállapítása
- 969. szabály A maratonhajtás versenyszámában szereshető hibapontok összefoglaló táblázata

XIII. FEJEZET AKADÁLYHAJTÁS

- 970. szabály Általános elvek
- 971. szabály Az akadályhajtás versenyszámának versenytípusai
- 972. szabály Akadályhajtó pálya
- 973. szabály Akadályok
- 974. szabály Az akadályhajtás versenyszámának összefoglaló táblázata
- 975. szabály Az akadályhajtás versenyszámának elbírálása
- 976. szabály Hibapontbüntetéses akadályhajtó verseny
- 977. szabály Összevetés
- 978. szabály Időbüntetéses akadályhajtó verseny
- 979. szabály Kétfázisos akadályhajtó verseny
- 980. szabály Nyerőkörös akadályhajtó verseny
- 981. szabály Az akadályhajtás versenyszámában szereshető hibapontok összefoglaló táblázata

XIV. FEJEZET HIVATALOS SZEMÉLYEK

- 982. szabály Költségek
- 983. szabály Szállítás a verseny időtartama alatt
- 984. szabály Összeférhetetlenség
- 985. szabály Az FEI fogathajtó szakág hivatalos személyeinek csillagos minősítési rendszere
- 986. szabály Bírók
- 987. szabály A Versenybíróság összetétele
- 988. szabály Technikai kiküldött
- 989. szabály Pályaépítő
- 990. szabály Fő steward
- 991. szabály Fellebbviteli bizottság
- 992. szabály Állatorvosi kiküldött és Állatorvosi bizottság
- 993. szabály Állatorvosi szolgálat/Kezelő állatorvos
- 994. szabály Parafogathajtó minősítő személy

1. MELLÉKLET A kis díjhajtó négyszög elrendezése a 8A díjhajtó programhoz

2. MELLÉKLET A díjhajtó négyszög elrendezése

3. MELLÉKLET A kis díjhajtó négyszög elrendezése

4. MELLÉKLET Akadályhajtás – ZÁRT ÖSSZETETT AKADÁLYOK

5. MELLÉKLET Akadályhajtás – NYITOTT ÖSSZETETT AKADÁLYOK

6. MELLÉKLET Akadályhajtás – HÍD

7. MELLÉKLET Alternatív selybák

8. MELLÉKLET Oxer az akadályhajtó pályán

9. MELLÉKLET A selyba részletes meghatározása

11. MELLÉKLET Érdemérem

12. MELLÉKLET Meghatározások

Előszó

A FEI Fogathajtó Szabályzat jelen kiadása 2014. január elsejétől érvényes. Ettől a dátumtól kezdve, minden a témában korábban kiadott szakmai anyag (ideértve a korábbi kiadásokat, illetve minden más hivatalos dokumentumot) hatályát veszti.

Jelen szabályzat ugyan részletesen tartalmazza a FEI nemzetközi fogathajtó versenyekre vonatkozó szabályait, de azt a FEI Alapszabállyal, az Általános Szabályzattal, és az Állatorvosi Szabályzattal együtt kell értelmezni.

Jelen szabályzat nem rendelkezhet minden esetről. Jelen szabályzat kiegészítéseként használhatóak az úgynevezett „Útmutatók”, melyek időről időre frissítésre és közzétételre kerülnek a FEI honlapján. Amikor jelen szabályok értelmezése történik, akkor ezeket az „Útmutatókat” is figyelembe kell venni. Ezen túlmenően, előre nem látható, illetve kivételes esetekben a Versenybíróság kötelessége olyan sportemberi döntést hozni, amely a lehető legjobban közelíti jelen Szabályzatban és az Általános Szabályzatban megfogalmazott szándékot.

A Szabályzatban- ha adott szabály másképpen nem rendelkezik – a „ló” lovat és pónit egyaránt jelent, a hímnemű utalás a nőnemre is vonatkozik, és az egyes szám többes számban is értendő.

A nagybetűvel kezdődő kifejezések magyarázatát a Fogathajtó Szabályzat, az Általános szabályzat és az Alapszabályzat tartalmazza.

A LÓ JÓLÉTÉRE VONATKOZÓ FEI MAGAVISELETI KÓDEX

A Nemzetközi Lovassport Szövetség (FEI) minden nemzetközi lovassportban tevékenykedő személytől elvárja, hogy ragaszkodjon a FEI által kiadott Magaviseleti Kódex előírásaihoz, és ismerje el, illetve fogadja el a Ló jólétének elsőrendűségét. A lovat sohasem szabad alárendelni kereskedelmi és versenyzési befolyásoknak. Különösképpen az alábbi előírások betartásának kell érvényt szerezni:

1. Általános ló jóléti kérdések:

a) Jó színvonalú tartási körülmények

Az istállózási és a takarmányozási körülmények a legjobb tartástechnológiai gyakorlatnak megfelelők legyenek. Jó minőségű és tiszta széna, takarmány és víz mindig álljon rendelkezésre.

b) Edzési módszerek

A lovat olyan edzésben kell részesíteni, ami szakágához szükséges fizikai képességeinek és mentális állapotának megfelel. Félelmet keltő és a ló számára megalázó helyzetet teremtő módszerek nem használhatók.

c) Pataápolásra, patkolásra és a szerszám állapotára vonatkozó követelmények

A pataápolás és a patkolás magas színvonalú legyen. A szerszám kialakítása és lóra illeszkedése sem fájdalmat sem sérülést nem okozhat a lónak.

d) Szállítás

A szállítás során a lovat védeni kell a sérüléstől és más egészségügyi kockázatoktól. A szállító jármű biztonságos, jól szellőző, megfelelő minőségű legyen. Rendszeres fertőtlenítése elengedhetetlen. Csak jogosult személy vezetheti. A szállítójárművön mindig legyen lóhoz értő személy.

e) Utazás

Minden utazást alaposan meg kell tervezni, a lovaknak rendszeres pihenőt, és a FEI irányelveknek megfelelő minőségű takarmányt és vizet kell biztosítani.

2. Versenyzésre való alkalmasság:

a) Versenyzésre való alkalmasság és képesség

Csak versenyzésre alkalmas és képes lovak és versenyzők versenyezhetnek. A lovaknak megfelelő pihenési időt kell biztosítani az edzések és a versenyszámok között. A lónak az utazást követően is pihenést kell biztosítani.

b) Egészségi állapot

A versenyzésre nem alkalmas ló nem versenyezhet, illetve a versenyzést nem folytathatja. Kétes esetekben állatorvosi vélemény szükséges.

c) Dopping és gyógyszeres kezelés

A doppingerek használata vagy használatának szándéka és a ló nem engedélyezett gyógyszeres kezelése komoly ló jóléti kérdést vet fel, és nem tolerálható. Bármilyen állatorvosi kezelést követően a versenyzést megelőzően a lónak megfelelő időt kell hagyni a felépülésre.

d) Sebészeti beavatkozások

A versenyző ló jólétét, illetve más lovak és/vagy versenyzők biztonságát veszélyeztető sebészeti beavatkozások elvégzése tilos.

e) Vemhes/nem régen ellett kancák

A negyedik hónapot meghaladóan vemhes kancák és a csikós kancák nem versenyezhetnek.

f) A segítség helytelen használata

A lóval szembeni durva bánásmód – függetlenül attól, hogy azt természetes lovas segítséggel vagy mesterséges segítséggel (pl. pálca, ostor, sarkantyú, stb.) okozták-e – nem tolerálható.

3. A versenyek nem lehetnek a ló jólétének a kárára:

a) Versenypályák

A lovak edzése és versenyeztetése csak megfelelő minőségű, biztonságos talajfelszínű pályán lehetséges. Minden akadályt és versenyfeltételt a ló biztonságát előtérbe helyezve kell megtervezni.

b) Talajfelszín

Minden olyan talajfelszín, ahol a ló jár, edz, vagy versenyez, olyanra kell tervezni, és olyan állapotban kell fenntartani, ami csökkenti az esetlegesen sérülést okozó tényezőket.

c) Szélsőséges időjárási viszonyok

A ló jólétét és biztonságát veszélyeztető szélsőséges időjárási viszonyok esetén nem lehet versenyszámot lebonyolítani. A versenyzést követően a lovak hűtését szükség esetén meg kell oldani.

d) Istállózás

A box a ló típusának és természetének megfelelő nagyságú, biztonságos, tiszta, kényelmes, jól szellőző legyen. A lovak lemosására alkalmas hely és víz mindig álljon rendelkezésre.

4. A lóval szembeni emberséges bánásmód:

a) Állatorvosi kezelés

Minden versenyen legyen állatorvos. Ha a ló megsérül vagy kimerül a verseny során, akkor a versenyzőnek abba kell hagyni a versenyzést, és a lovat az állatorvosnak meg kell vizsgálnia.

b) Állatorvosi ellátást nyújtó intézmények

Szükség esetén a lovat a legközelebbi állatorvosi ellátást nyújtó intézménybe kell szállítani további vizsgálatok és kezelések elvégzése érdekében. A sérült ló állapotát a szállítást megelőzően stabilizálni kell.

c) Versenysérülések

A versenyszámok során szerzett sérülésekre oda kell figyelni. A talajfelszín, a versenyszámok gyakoriságát és a további veszélyforrásokat alaposan meg kell vizsgálni, azokat a sérülések minimalizálása irányába kell alakítani.

d) Eutanázia

Ha a ló eutanáziát indokló komoly sérüléseket szenvedett, akkor a lehető leghamarabb szenvedésének megszüntetése érdekében az állatorvosnak el kell altatnia.

e) A versenyzés feladása

A verseny feladását követően is rokonszenvesen és emberségesen kell viselkedni a lóval.

5. Képzés:

A FEI minden lovassportban tevékenykedő személyt arra ösztökél, hogy szakterületén a legmagasabb képesítést szerezze meg.

A ló jólétére vonatkozó FEI Magaviseleti Kódex időről időre változhat, azzal kapcsolatban minden felvetést szívesen fogadunk. Különösen nagy figyelmet fordítunk az új kutatási eredményekre. A FEI támogatja a ló jólétére irányuló tanulmányok elkészítését.

I. FEJEZET ÁLTALÁNOS RENDELKEZÉSEK

900. szabály Nemzetközi szabályok

1. A szabályok célja a nemzetközi fogathajtó versenyek lehetőségeihez mért szabványosítása, így azok tisztességes, egyenlő versenyfeltételek mellett történő lebonyolítása.
2. A fogathajtó verseny az első állatorvosi szemlélet megelőző egy órával kezdődik és a végeredmény kihirdetését követő fél órával ér véget.

II. FEJEZET A VERSENYEK SZERKEZETI VÁZA

901. szabály Kategóriák és szintek

1. **Szerkezeti felosztás**
Az alábbi kategóriák bármelyike, illetve mindegyike rendezhető ugyanazon a versenyen, de kategóriánként kell eredményt hirdetni.
Ló: egyesfogat (H1), kettesfogat (H2) és négyesfogat (H4)
Póni: egyesfogat (P1), kettesfogat (P2) és négyesfogat (P4)
2. **Kategóriák**
Szenior: CAI1*, CAI2*, CAI3*, CAIO4*
Fiatal hajtó: CAIY1*, CAIY2*
Junior: CAIJ1*, CAIJ2*
Gyermek: CAICH1*, CAICH2*
Para-fogathajtás: CPEAI1*, CPEAI2*
Fiatal Lovak: CAIYH1
3. **Nehézségi szint**
A nehézségi szinteket progresszív csillagos minősítési rendszer határozza meg. A rendszer legalsó szintjét egy csillag (1*), legmagasabb szintjét négy csillag (4*) jelöli. A szenior versenyzőknek a 913.2. szabályban rögzítettek szerint sikeresen kell teljesíteniük a FEI versenyeket a csillagos minősítési rendszerben való előrelépéhez.
4. **CAI1*:** 1 vagy 2 nap alatt lebonyolítható verseny
1. Az alábbi formátumban rendezhető:

1. formátum	vagy	2. formátum	vagy	3. formátum	vagy	4. ¹ formátum
1.nap: díjhajtás		1.nap:díjhajtás vagy akadályhajtás		1.nap:díjhajtás és akadályhajtás		1.nap:kombinált marathonhajtás
2.nap: akadályhajtás		2.nap:kombinált maraton vagy akadályhajtás				

¹rendezhető fedeles lovardában

2. pénzdíj: lehetséges

3. 1*, 2* és 3*-os versenyzők számára nyitott

5. **CAI2*:** 2 vagy 3 nap alatt lebonyolítható verseny
1. Az alábbi formátumban rendezhető:

1. formátum	2. formátum	3. formátum	4. formátum
1.nap: díjhajtás	1.nap: díjhajtás	1.nap: díj- és akadályhajtás	1.nap: kombinált maraton
2.nap: maratonhajtás	2.nap: akadályhajtás	2. nap: maratonhajtás	2.nap: kombinált maraton
3.nap: akadályhajtás	3.nap: maratonhajtás		

5.2. pénzdíj: lehetséges / 5.3. 2*-os és 3*-os versenyzők számára nyitott

6. **CAI3* és CAIO4*:** 3 nap alatt kell lebonyolítani

1. Az alábbi formátumban rendezhető:

1. formátum	vagy	2. formátum
1.nap: díjhajtás		1.nap: díjhajtás
2.nap: maratonhajtás		2.nap: akadályhajtás
3.nap: akadályhajtás		3.nap: maratonhajtás

6.2. pénzdíj: szükséges

6.3. 3*-os versenyzők számára nyitott.

6.4. A FEI Világkupa Minősítő versenyekre, mint ahogyan az a FEI Fogathajtó Világkupa Versenyek Szabályzatában meghatározásra került, az alábbi követelmények vonatkoznak:

a, A FEI Világkupa Minősítő versenyek rendezésére való jelentkezés határideje az adott év március 1. A határidő után beérkezett jelentkezéseket nem fogadják el.

b, A négyesfogat kategória minimális összdíjazása el kell érje a 8500 euró összeget, melyből a legmagasabb pénzdíjat az összetett eredményért osztják ki.

c, A versenypálya mellett megfelelő melegítő pálya kell, hogy rendelkezésre álljon, melynek ugyanolyan méretekkel kell rendelkeznie – 40 x 100 méter.

d, A Versenybíróság tagjainak többsége külföldi kell, hogy legyen.

e, A díjhajtás indulási sorrendjét kézi sorsolással kell eldönteni a Versenybíróság elnökének jelenlétében.

f, Az akkreditálandó segédhajtók száma 4.

7. **Bajnokságok**

Az alábbi egyéni és csapat bajnokságok léteznek (lásd az Általános Szabályzat D mellékletét):

[FEI Lovas Világjátékok \(Négyesfogathajtó\)](#)

FEI Négyesfogathajtó Világbajnokság Lovak számára / CH-M-A4

FEI Kettesfogathajtó Világbajnokság Lovak számára / CH-M-A2

FEI Egyesfogathajtó Világbajnokság Lovak számára / CH-M-A1

FEI Fogathajtó Világbajnokság Pónik számára / CH-M-A-P1,2,4

FEI Négyesfogathajtó Kontinens Bajnokság Lovak számára / CH-EU-A4

FEI Ifjúsági Kontinentális Bajnokság / CH-EU-A Youth

FEI Para-fogathajtó Világbajnokság egyesfogatok számára / CH-M-PEA1

FEI Fogathajtó Világbajnokság Fiatall Lovak számára / CH-M-A1 YH

A Bajnokságokon az alábbi versenyformátumot kell alkalmazni:

1. nap: díjhajtás
2. nap: maratonhajtás
3. nap: akadályhajtás

pénzdíj: szükséges (kivévelt képez az Ifjúsági és a Fiatall Lovak számára rendezett Bajnokság, ahol a pénzdíj lehetséges)

8. **Szervezés**

A FEI felkéri a nemzeti szövetségeket, hogy páros években CH-M-A4, CH-M-A1 és CH-EU- A Youth versenyeket, páratlan években pedig CH-M-A P1, 2, 4 és CH-M-A2 versenyeket rendezzenek. Ugyanabban az évben és ugyanabban a kategóriában (szerkezeti felosztás) nem lehet Világbajnokság és Kontinens Bajnokság. CH-M-PEA1 [és a CH-M-A1 YH](#) verseny minden évben rendezhető. Lásd az Általános Szabályzat D mellékletét.

9. **További versenyek**

A Bajnokságoktól és a CAIO versenyek kategóriájától (szerkezeti felosztás) eltérő kategóriában CAI versenyek rendezhetők. Ezekre a versenyekre is érvényesülnie kell jelen szabályzat előírásainak.

10. A kategóriák és a versenyszámok összefoglaló táblázata

kategória	nemzeti csapatok	díjhajtás	maratonhajtás	akadályhajtás	kombinált maratonhajtás
Bajnokságok	igen	igen	igen	igen	nem
CAIO4*	igen	igen	igen	igen	nem
CAI3*	nem	igen	igen	igen	nem
CAI2*	nem	igen	igen	igen	nem <u>igen</u>
CAI1*	nem	igen	nem	igen	igen
CAI1*fedeles	nem	nem	nem	nem	igen

III. FEJEZET HELYEZÉSI SORREND MEGÁLLAPÍTÁSA

902. szabály Versenyszám

1. A versenyszám végén a hajtó a versenyszámban kapott hibapontjai alapján kerül értékelésre.
2. Minden versenyszámban a legkevesebb hibaponttal rendelkező hajtó végez az élen.
3. A hibapontokat két tizedesjegy pontossággal kell számítani.

903. szabály Verseny

1. A végső egyéni eredmény a versenyszámokban kapott hibapontok összegzéséből adódik. A verseny győztese a legkevesebb hibaponttal rendelkező versenyző.
2. Bármely versenyszámban kizárt, diszkvalifikált, illetve feladta vagy visszalépett versenyzőnek nem lehet végeredménye. Az ilyen versenyzőket csak Kizárt (E), Diszkvalifikált (D), Feladta (R), vagy Visszalépett (W) megjegyzéssel feltüntetve lehet felsorolni az eredménylapon.

904. szabály Pontegyezőség

1. A három versenyszám hibapontjainak összeadását követő pontegyezőség esetén a maratonhajtásban kevesebb hibaponttal rendelkező versenyző megelőzi versenytársait. Ha még ebben az esetben is pontegyezőség van, akkor a díjhajtásban kevesebb hibaponttal rendelkező versenyző kerül előbbre a helyezésben.

905. szabály Csathelyezés Bajnokságokon és CAIO versenyeken

1. Minden nemzeti csapatban a versenyszámokat a legkisebb hibaponttal teljesítő két versenyző hibapontjai adódnak össze. Csak a mindhárom versenyszámot teljesítő csapattagok hibapontjai számíthatók be a végső csapateredményébe.

906. szabály Csathelyezés Póni Bajnokságokon

1. A csathelyezések kiszámításakor a versenyszámonként szerzett két legalacsonyabb pontszámú egyes-, a két kettes- és egy négyesfogathajtó eredményét adják össze. Csak a három versenyszámot kizárás nélkül teljesítő csapattagok hibapontjai számítanak a végső csapateredménybe.

907. szabály Csathelyezés Korosztályos Bajnokságokon

1. A csathelyezések a versenyszámonként és kategóriánként legkevesebb hibapontot szerzett versenyzők pontjainak összeadásából adódnak. Csak a három versenyszámot kizárás nélkül teljesítő csapattagok hibapontjai számíthatóak be a végső csapateredménybe.

908. szabály Lónév

1. A versenyben szereplő lovak nevét (beleértve a tartalék ló nevét is) minden eredménylapon fel kell tüntetni.

909. szabály Óvás és fellebbezés

Óvás: lásd az Általános Szabályzatban

Fellebbezés: lásd az Általános Szabályzatban

910. szabály Hivatalos eredmény

1. Az eredmény a Versenybíróság elnökének aláírásával, az aláírás időpontjától kezdve válik hivatalossá. Lásd az Általános Szabályzatban.

911. szabály Általános tudnivalók

1. Hibapontok

A verseny egészére, illetve a versenyszámokra vonatkozó szabályok betartatása a Versenybíróság feladata. Ha adott szabály máshogyan nem rendelkezik, akkor a szabályokat megszegő versenyzők kizárással vagy diszkvalifikálással büntetendők.

2. **Sárga lap**

- 2.1 A lóval való visszaélés bármilyen formáját, illetve a verseny hivatalos személyeivel, vagy a versennyel egyéb kapcsolatban álló féllel szembeni tisztességtelen magatartást a Versenybíróság elnöke, a Fellebbviteli bizottság elnöke és a FEI Fő steward sárga lapos figyelmeztetéssel büntetheti, így a büntetésnek azt a formáját választja, hogy a jogi rendszerben nyomon követhetővé válik a hajtó elfogadhatatlan viselkedése.

3. **Diszkvalifikálás (D)**

- 3.1 A verseny során bizonyos szabályok megsértéséért a ló és a versenyző is diszkvalifikálható a versenyből. A diszkvalifikált versenyző, illetve hajtó az adott versenyen nem folytathatja a versenyzést, és nem nyerhet díjat. Amennyiben a Külföldi bíró vagy a Fellebbviteli bizottság a FEI-nek jelentést tett a diszkvalifikálást eredményező esetről, vagy sárga lapos figyelmeztetésre került sor, a szabályt megszegő versenyző nemzeti szövetsége vagy a FEI fegyelmi eljárást indíthat.

4. **Kizárás (E)**

- 4.1 A versenyszámokra vonatkozó bizonyos szabályok megszegéséért a hajtó kizárással büntethető.
4.2 Egy versenyszámban kizárt versenyző jogosult a következő versenyszámban indulni.

5. **Feladta (R)**

- 5.1 Az a versenyző, aki bármilyen okból kifolyólag nem kívánja folytatni a versenyszámot, dönthet úgy, hogy feladja azt. A versenyszámot feladott versenyző indulhat a következő versenyszám(ok)ban.

6. **Visszalépett (W)**

- 6.1 Egy versenyző akkor tekinthető visszalépettnak ha, bármilyen okból kifolyólag, nem indult el egy versenyszámban. Miután egy hajtó visszalépett, nem vehet részt a további versenyszámokban az adott fogatával.

7. **Sánta, illetve versenyzésre nem megfelelő állapotú ló**

- 7.1 Ha a lovat sántának, vagy a versenyzésre nem megfelelő állapotúnak ítéli meg
- díjhajtás során a Versenybíróság elnöke, akkor a lovat diszkvalifikálni kell, a versenyzőt pedig ki kell zárni. (A ló nem vehet részt a többi versenyszámban.)
 - maraton- és akadályhajtás során a Versenybíróság bármely tagja, akkor a lovat és a hajtót is ki kell zárni a versenyszámból.

8. **Helyezési sorrend és pénzdíj**

- 8.1 Csak a versenyszámokat feladás és kizárás nélkül teljesítő hajtók helyezhetők a versenyszámokban, illetve az összetett versenyben.
8.2 Csak a versenyszámokat diszkvalifikálás, kizárás és feladás nélkül teljesítő hajtók kaphatnak pénznyereményt. Azon versenyzőnek, akit bármelyik versenyszámban diszkvalifikáltak, nem adható pénznyeremény.

IV. FEJEZET VERSENYZÉSI JOGOSULTSÁG (a hajtók életkorára vonatkozó követelmények –versenyzési lehetőségek)

912. szabály Minimum életkor– hajtók és segédhajtók

1.Szenior kategóriák:

Kategória	Versenyző min. életkora
Ló négyesfogat	18 év
Ló kettesfogat	16 év
Ló egyesfogat	14 év
Pónifogat	14 év

2.Fiatal hajtó kategóriák:

Kategória	Hajtó korosztályok
Ló négyesfogat	18-21 év
Ló kettesfogat	16–21 év
Ló egyesfogat	16–21 év
Pónifogat	16–21 év

3. Junior kategóriák:

Kategória	Hajtó korosztályok
Ló kettesfogat	16–18 év
Ló egyesfogat	14–18 év
Pónifogat	14–18 év

4.Gyerek kategória:

Kategória	Hajtó korosztály
Póni egyesfogat	12–14 év

5.Életkor:

Az életkor annak a naptári évnek a kezdetétől számít, amelyben a hajtó, illetve a segédhajtó betölti a követelményként megfogalmazott minimális életkort.

6.Segédhajtók:

6.1 Az összes kategóriára vonatkozó szabály:

- A 18 év alatti hajtók csak 18 éves vagy annál idősebb segédhajtókkal versenyezhetnek.
- A 18 éves vagy annál idősebb hajtók 14 éves vagy annál idősebb segédhajtókkal versenyezhetnek.

6.2 Gyerek kategóriára vonatkozó szabály:

A segédhajtó legalább 18 éves legyen. A nemzeti szövetség felelőssége, hogy a segédhajtóként versenyző személy elegendő fogathajtó tudással rendelkezzen.

6.3 Parafogathajtók:

A segédhajtó legalább 18 éves legyen. A nemzeti szövetség felelőssége, hogy a segédhajtóként versenyző személy elegendő fogathajtó tudással rendelkezzen.

6.4 Általános rendelkezés:

A fenti szabályok bármelyikének megsértése a hajtó diszkvalifikálásával jár.

913. szabály A versenyzésre vonatkozó minimális jogosultsági követelmények/Kvalifikációs követelmények

1. A csillagos minősítési rendszer minősülési feltételeit a FEI határozza meg, azok teljesülését a nemzeti szövetségek igazolják. A csillagos minősülési rendszerben való előrelépéshez a szenior hajtóknak az alábbiak szerint – sikeresen – kell teljesíteniük a FEI versenyeken.
2. A szenior hajtók csillagos minősülési rendszere követelményeinek teljesítése egész életre szól.

Kategória	Kvalifikációs követelmények
1*-os versenyzők	nincs minimális követelményszint
2*-os versenyzők	azon versenyzők, akik kizárás, feladás, és diszkvalifikáció nélkül sikeresen teljesítettek két CAI1*-os versenyt (1-es, 2-es /díjhajtással/ vagy 3-as formátum szerint), illetve, ennek alternatívájaként, sikeresen teljesítettek egy CAI-B versenyt (korábbi szabályok szerint) vagy három CAN versenyt (díjhajtás, maratonhajtás, akadályhajtás versenyszámokkal).
3*-os versenyzők	azon versenyzők, akik kizárás, feladás, és diszkvalifikáció nélkül sikeresen teljesítettek két CAI2*-os versenyt (csak 1., 2., 3. formátum szerint), illetve ennek alternatívájaként, sikeresen teljesítettek egy CAI-A vagy két CAI-B versenyt (az előző FEI Fogathajtó Szabálygyűjtemény rendelkezései értelmében rendezett versenyek).
Ifjúsági kategóriák	a gyerekek, a junior és a fiatal hajtók számára nincs kvalifikációs követelmény.
Parafogathajtás	nincs kvalifikációs követelmény

914. szabály Bajnokságok/Bajnokságokon való részvételi jogosultság

1. A Bajnokságok 3*-os **olyan** versenyzők számára nyitottak, akik a FEI honlapján, a Fogathajtó Bajnokságok menüben közzétett követelményeket teljesítették.
2. Kvalifikációs eredmények CAIO4*, CAI3* és CAI2* versenyeken szerezhetők (lásd a 913. szabályt).
3. A Bajnokságon való indulási jogosultság megszerzéséhez ugyanabban a kategóriában kell minősülést szerezni, mint amiben a Bajnokságon indulni szeretne a versenyző.
4. A FEI köteles közzétenni azt a díjhajtásban szerzett legmagasabb hibapontot is, amelyet kapva a hajtó még indulhat a maratonhajtás és az akadályhajtás versenyszámában. A Versenybíróság minden befolyásoló tényezőt figyelembe véve határoz véglegesen arról, hogy a versenyző elindulhat-e a maratonhajtás és az akadályhajtás versenyszámában. A döntés ellen fellebbezésnek helye nincs.
5. A nemzeti lovas szövetségek felelőssége, hogy nevezett versenyzőik és lovaik megfeleljenek a világbajnokság kvalifikációs követelményének. A világbajnokságra való minősülést igazoló dokumentumot és a kvalifikációs versenyek eredményeit tartalmazó eredménylapot a névszerinti nevezéssel együtt a nemzeti lovas szövetségnek kell megküldeni a világbajnokságot rendező SzB részére. Csak ebben az esetben érvényes a nevezés (lásd az Általános Szabályzatot).
6. A helytelen információt nyújtó nemzeti lovas szövetségeket jelentik a FEI Általános Titkárának, hogy az az alkalmazható szabályoknak megfelelő intézkedést hozzon.

915. szabály **Hors Concours – Versenyen kívüli indulók**

1. Nemzetközi versenyen egyetlen versenyző sem vehet részt versenyen kívüli indulóként.

916. szabály **Nevezések**

1. Általános elvek:

1.1 A versenyre nevezhető lovak létszámának összhangban kell lenni a versenykiírásban meghatározott létszámmal.

1.2 Négyesfogat kategóriában a versenyző öt (5) lovat nevezhet a végleges nevezéskor. A versenyszámokban bármelyik négygel (4) indulhat a véglegesen lenevezett öt közül.

1.3 Kettesfogat kategóriában a versenyző három (3) lovat nevezhet a végleges nevezéskor. A versenyszámokban bármelyik kettővel (2) indulhat a véglegesen lenevezett három közül.

1.4 Egyesfogat kategóriában a versenyző egy (1) lovat nevezhet a végleges nevezéskor. A versenyszámokban ezt az egyetlen kötelees hajtani.

1.5 A nemzetközi versenyekre a versenyzőket a nemzeti szövetségen keresztül kell meghívni és nevezni. A nemzeti szövetségek által kijelölt versenyzőket a verseny SzB-ának el kell fogadni. A SzB csak a nemzeti szövetségektől érkező nevezéseket fogadhatja el.

1.6 A versenyzők és lovaik nevezésének tartalmaznia kell a nevet, FEI regisztrációs számot (FEI ID), és adott esetben a minősülést is.

1.7 A versenyen a versenyző bármelyik vagy összes lovát visszaléptetheti a versenyzéstől, de a SzB és a Versenybíróság engedélye nélkül nem hozhat korábban nem nevezett lovat a versenyre.

1.8 Ha a nemzeti szövetség véglegesen nevezett csapata vagy egyéni versenyzői megfelelő indok hiányában maradnak távol a versenyről, akkor az esetet a Külföldi bírónak/Technikai kiküldöttnek jelentenie kell a FEI Főtitkára felé, aki az ügyet a FEI Törvényszéknek továbbítja. A versennyel egy időben másik helyszínen rendezett versenyben való részvétel nem jelent megfelelő indokot az adott versenyről való távolmaradásra vonatkozóan.

1.9 Egy nemzeti szövetség ugyanazt a versenyző – ló kombinációt nem nevezheti véglegesen több versenyre. A szabály megszegése esetén az adott versenyző – ló kombináció diszkvalifikálásra kerül azon a versenyen, amelyen elindul.

1.10 A végleges nevezési határidőt követő visszalépés vagy a versenytől való távolmaradás esetén a SzB-nak okozott pénzügyi veszteséget (pl. istállózási költség, hotel költség) meg kell téríteni.

2. FEI Bajnokságokra és Világjátékokra történő nevezés

2.1 Nevezés Bajnokságokra: FEI Bajnokságokra és a FEI Lovas Világjátékokra történő nevezésnek összhangban kell lennie a FEI Általános Szabályzatában megfogalmazott 116.2-es szabállyal.

2.2 FEI Bajnokságokra a nemzeti szövetségek csak olyan versenyzőket nevezhetnek, akik a FEI Fogathajtó Szakbizottsága által meghatározott követelményeknek megfelelnek vagyis minősültek az indulásra.

2.3 FEI Bajnokságokon a SzB semmilyen körülmények között nem korlátozhatja a nevezhető versenyzők, illetve csapatok létszámát.

2.4 Amennyiben egy nemzeti szövetség a név szerinti nevezési listán szereplő versenyzők és/vagy lovak létszámánál többet küld a versenyre, a SzB nem köteles azokat elszállásolni, és engedélyezni a versenyben való indulásukat.

2.5 Amennyiben a nemzeti szövetség a név szerinti nevezési listán csapatot nevezett, de később úgy látja, hogy nem tud csapatot delegálni, azonnal tájékoztatnia kell erről a SzB-ot.

3. CAI és CAIO versenyekre történő nevezés

3.1 CAI és CAIO versenyekre történő végleges nevezéseket legkésőbb négy (4) nappal a verseny megkezdése előtt le kell zárni, így alakul ki a versenyen résztvevő versenyzők – lovak végleges listája. Versenyző és/vagy ló cseréje csak ezen szabályzatban foglaltak betartása mellett lehetséges.

3.2. Meghívások: CAI2* vagy afölötti verseny esetén, a meghívott nemzeti szövetségek számát ki kell terjeszteni minimum négyre, a versenyzők számát pedig minimum kettő / nemzetre.

- ~~1. Bajnokságokra való nevezés: A FEI Bajnokságokra történő nevezés a 916.6. től 916.15. ig rendelkezéseiben részletezett három kötelező fázist követően lehetséges.~~
- ~~2. Az előzetes nevezést az adott verseny megkezdése előtt legalább 8 héttel kell megküldeni a SzB részére. Az előzetes nevezésben a nemzeti szövetség határozott szándékát fejezi ki a versenyre delegált versenyzőkkel kapcsolatban. Az előzetes nevezésben meg kell adni, hogy a nemzeti szövetség kizárólag egyéni indulókat, kizárólag csapatot vagy csapatot és egyéni indulókat egyaránt szándékozik nevezni.~~
- ~~3. A név szerinti nevezéseket a verseny megkezdése előtt legalább 4 héttel meg kell küldeni a SzB részére, és abban meg kell adni azoknak a versenyzőknek és lovaknak a nevét, amelyekből választva leadható majd a végleges nevezés. Cserélni is csak a név szerinti nevezési listán szereplő versenyzőkből, illetve lovakból lehet. A név szerinti nevezésben a versenyre delegálni kívánt versenyzők létszámát is meg kell adni. A név szerinti nevezési listában szereplő versenyzők és lovak létszáma a versenykiírásban megadott létszámnak legfeljebb a kétszerese lehet. A név szerinti nevezési listán szereplő versenyzők és lovak létszámánál csak kevesebb szerepelhet a végleges nevezési listán (több sohasem). Amennyiben a nemzeti szövetség a név szerinti nevezési listán jelezte a versenyzési szándékát, de a versenyen nem jelenik meg, és távolmaradásának indoka elfogadhatatlan, a SzB a FEI Főtitkárának jelentést tesz az esetről, aki a továbbiakban a FEI Törvényszékkel vizsgálhatja ki az ügyet.~~
- ~~8. A végleges nevezéseket legkésőbb a verseny megkezdése előtt 4 nappal meg kell küldeni a verseny SzB-ának. Ezen a listán a versenyre utazó versenyzők és lovak neve szerepel. A véglegesen nevezett versenyzők és lovak csak a név szerinti nevezési listán szereplők közül kerülhetnek ki, és számuk nem haladhatja meg az erre vonatkozó követelményben meghatározottat. A végleges nevezés elküldését követően a versenyzők és/vagy lovak cseréje csak a SzB engedélyével lehetséges.~~

917. szabály Versenykiírás

1. A FEI által jóváhagyott és a CAI verseny SzB-a által közzétett versenykiírásnak nem kell ismételnie az Általános- és a Fogathajtó Szabályzatot. A versenykiírás a versenyzők, a hivatalos személyek, és a versennyel kapcsolatos egyéb személyek részletes informálását szolgálja.

918. szabály CAI versenyekre történő nevezés

1. A CAI versenyek elsődlegesen az egyéni indulók számára rendezett versenyek, a nevezések tekintetében sem az egyéni indulók-, sem a nemzetek létszámára nincs korlátozás.
2. CAI1* és 2* (az Általános Szabályzat értelmében kisebb kategórás versenyek) versenyekre a versenyt rendező országban élő külföldi versenyzőket az Általános Szabályzat 119.6.1 szabálya értelmében a versenyt rendező ország nemzeti szövetsége nevezi.

919. szabály Bajnokságokra és CAIO versenyekre történő nevezés

1. A Bajnokságok és a CAIO versenyek a nemzeti csapatok számára nyitott. A nemzeti csapat három ugyanolyan nemzetű versenyzőből áll. Ha egy nemzet csak két versenyzőt tud indítani, azokat csapatként kell nevezni. Egyetlen versenyző nevezését egyéni indulóként kell kezelni.
2. A Pónik számára kiírt Bajnokságokra vonatkozó rendelkezéseket lásd a 906. és 923. szabályban.
3. Fiatal Lovak számára rendezett Világbajnokságok vonatkozásában a FEI honlapjának Fogathajtó Szabályzatok menüpontjában található szabályzata az irányadó.

920. szabály Lovak számára rendezett négyesfogathajtó világ- és kontinens bajnokságra történő nevezés

1. Nemzeti szövetségenként a név szerinti nevezési listán legfeljebb 6 négyesfogathajtó, hajtónként legfeljebb 10 lóval; a végleges nevezési listán legfeljebb 3 négyesfogathajtó, hajtónként legfeljebb 5 lóval nevezhető.
2. Amennyiben a nemzeti szövetség csak két versenyzőt tud küldeni, akkor őket csapatként kell nevezni.
3. A nemzeti szövetség a hajtókon túlmenően egy szövetségi kapitányt és egy állatorvost küldhet; őket a versenyzőkkel megegyező privilégiumok illetik meg.
4. Ha a nemzeti szövetség nem tud csapatot küldeni, a 919. szabály értelmében egyéni indulóként nevezhet egy versenyzőt.

921. szabály Lovak számára rendezett kettesfogathajtó világbajnokságra történő nevezés

1. Nemzeti szövetségenként a név szerinti nevezési listán legfeljebb 6 kettesfogathajtó, hajtónként legfeljebb 6 lóval; a végleges nevezési listán legfeljebb 3 kettesfogathajtó, hajtónként legfeljebb 3 lóval nevezhető.
2. Amennyiben a nemzeti szövetség csak két versenyzőt tud küldeni, akkor őket csapatként kell nevezni.
3. A nemzeti szövetség a hajtókon túlmenően egy szövetségi kapitányt és egy állatorvost küldhet; őket a versenyzőkkel megegyező privilégiumok illetik meg.
4. Ha a nemzeti szövetség nem tud csapatot küldeni, a 919. szabály értelmében egyéni indulóként nevezhet egy versenyzőt.

922. szabály Lovak számára rendezett egyesfogathajtó világbajnokságra történő nevezés

1. Nemzeti szövetségenként a név szerinti nevezési listán legfeljebb 6 egyesfogathajtó, hajtónként legfeljebb 2 lóval; a végleges nevezési listán legfeljebb 3 egyesfogathajtó, hajtónként legfeljebb 1 lóval nevezhető.
3. Amennyiben a nemzeti szövetség csak két versenyzőt tud küldeni, akkor őket csapatként kell nevezni.
3. A nemzeti szövetség a hajtókon túlmenően egy szövetségi kapitányt és egy állatorvost küldhet; őket a versenyzőkkel megegyező privilégiumok illetik meg.
4. Ha a nemzeti szövetség nem tud csapatot küldeni, a 919. szabály értelmében egyéni indulóként nevezhet egy versenyzőt.
5. Csapatonként egy tartalék ló nevezhető a név szerinti nevezési listáról. A tartalék lovat hajtó versenyző eredménye beleszámít az egyéni- és a csapat eredménybe is. A tartalék ló versenyben való szerepeltetéséről csak egyszer lehet dönteni, a díjhajtás versenyszámának megkezdése előtt nem később, mint egy órával, és a cseréről írásban kell tájékoztatni a rendezőt.

923. szabály Pónik számára rendezett fogathajtó világbajnokságra történő nevezés

1. A nemzeti csapat legalább két egyes-, két kettes- és egy négyesfogathajtóból állhat. Egy nemzet legfeljebb kilenc hajtót nevezhet, három egyes-, három kettes- és három négyesfogathajtót.
2. Az a nemzet, amely három négyesfogathajtó versenyzőt nevezett le, meg kell neveznie azon két négyesfogathajtó versenyzőt, akik a csapatversenyben indulnak legkésőbb egy órával az első állatorvosi szemlét követően.
3. Az a nemzeti szövetség, amely nem tud csapatot kiállítani, kategóriánként legfeljebb két hajtót küldhet.
4. Az egyesfogat kategóriában egy tartalék póni nevezhető. A tartalék pónit hajtó versenyző eredménye beleszámít az egyéni- és a csapat eredménybe is. A tartalék póni versenyben szerepeltetéséről csak egyszer lehet dönteni, a díjhajtás versenyszámának megkezdése előtt nem később, mint egy órával, és a cseréről írásban kell tájékoztatni a rendezőt.
5. A nemzeti szövetség a hajtókon túlmenően egy szövetségi kapitányt és egy állatorvost küldhet; őket a versenyzőkkel megegyező privilégiumok illetik meg.

924. szabály Korosztályos fogathajtó bajnokságokra történő nevezés

1. A nemzeti csapat legalább egy gyerek-, egy junior- és egy fiatal hajtó versenyzőből áll. A csapatba minden nemzet legfeljebb hat hajtót nevezhet, maximum kettőt korosztályonként. Amennyiben a nemzeti szövetség nem tud csapatot küldeni, összesen négy egyéni indulót nevezhet, maximum kettőt korosztályonként.
2. Az egyesfogat kategóriában egy tartalék póni/ló nevezhető. A tartalék pónit/lovat hajtó versenyző eredménye beleszámít az egyéni- és a csapat eredménybe is. A tartalék póni/ló versenyben szerepeltetéséről csak egyszer lehet dönteni, a díjhajtás versenyszámának megkezdése előtt nem később, mint egy órával, és a cseréről írásban kell tájékoztatni a rendezőt.
3. A nemzeti szövetség a hajtókon túlmenően egy szövetségi kapitányt és egy állatorvost küldhet; őket a versenyzőkkel megegyező privilégiumok illetik meg.

925. szabály Para egyesfogathajtó világbajnokságra történő nevezés

1. Nemzeti szövetségenként a név szerinti nevezési listán legfeljebb 6 egyes para fogathajtó, hajtónként legfeljebb 2 lóval; a végleges nevezési listán legfeljebb 3 egyes para fogathajtó, hajtónként legfeljebb 1 lóval nevezhető.
2. A csapatnak legalább egy I. szintű versenyzőt kell tartalmaznia. A csapat egyetlen más szintről sem tartalmazhat kettőnél több versenyzőt.
3. Amennyiben a nemzeti szövetség csak két para fogathajtót tud küldeni, akkor őket csapatként kell nevezni.
4. A nemzeti szövetség a hajtókon túlmenően egy szövetségi kapitányt és egy állatorvost küldhet; őket a para fogathajtókkal megegyező privilégiumok illetik meg.
5. Ha a nemzeti szövetség nem tud csapatot küldeni, a 919. szabály értelmében egyéni indulóként nevezhet egy para fogathajtót.
6. Csapatonként egy tartalék ló nevezhető a névszerinti nevezési listáról. A tartalék lovat hajtó versenyző eredménye beleszámít az egyéni- és a csapat eredménybe is. A tartalék ló szerepléséről csak egyszer lehet dönteni, a díjhajtás versenyszámának megkezdése előtt nem később, mint egy órával, és a cseréről írásban kell tájékoztatni a rendezőt.

926. szabály Költségek és kiváltságok

1. A költségeket és a kiváltságokat az Általános Szabályzat tartalmazza.
2. A Világ- és a Kontinens Bajnokság SzB-a megtérítheti a versenyzők, a segédhajtók, a lovak, és a csapat hivatalos személyei (szövetségi kapitány, állatorvos) utazási és szállás költségeit az első állatorvosi szemlélet megelőző naptól a Bajnokság befejezését követő napig terjedő időszakban. A versenykiírásban ezt szerepeltetni kell.
3. A Lovas Világjátékok SzB-a köteles megtéríteni a versenyzők, a segédhajtók, a lovak, és a csapat hivatalos személyei (szövetségi kapitány, állatorvos) utazási és szállás költségeit az első állatorvosi szemlélet megelőző naptól a Bajnokság befejezését követő napig terjedő időszakban. A versenykiírásban ezt szerepeltetni kell.

927. szabály További nevezések Bajnokságokra és CAIO versenyekre

1. A verseny SzB-ának döntése alapján minden olyan nemzeti szövetség, amely már név szerint nevezett csapatot, további indulókat nevezhet Bajnokságokra és CAIO-kra.
2. Amennyiben a verseny SzB-a a nemzeti szövetségeket további indulók nevezésére kéri fel, a versenykiírásban második név szerinti nevezési határidőt is szerepeltetni kell.
3. A rendező ország további nevezései
- 3.1. A versenyt rendező ország további 3 egyéni indulót nevezhet. Összetett Pónifogathajtó bajnokságon 2 versenyző kategóriánként (egyes-, kettes, négyesfogat kategória) és Korosztályos fogathajtó bajnokság esetében kategóriánként két egyéni induló nevezhető (korcsoportonként). A FEI Fogathajtó Bizottsága a Technikai kiküldöttel egyeztetve kivételeket fogalmazhat meg.

- 3.2. Több szakágat érintő Bajnokságok és Világjátékok esetén, ha a fogathajtás más szakágakkal együtt kerül megrendezésre, akkor a rendező ország maximum annyi versenyzőt és lovat nevezhet, mint amennyi a többi résztvevő nemzetnek is engedélyezve van.
4. A név szerint nevezett versenyzők létszáma az Általános Szabályzat 116.4.2 szabályának megfelelően a végleges nevezésben lehetséges versenyzői létszám kétszerese lehet.

V. FEJEZET VERSENYZŐK

928. szabály Öltözet, biztonsági felszerelés, ostor

1. A díjhajtás és az akadályhajtás versenyszámban a díjhajtó kocsin előírt öltözet

- 1.1 A versenyzők és a segédhajtók öltözete a díjhajtó kocsin és a szerszám stílusához illő legyen.
- 1.2 A hajtó számára kötelező a zakó vagy nemzeti viselet, a baktakaró, a kalap és a kesztyű viselete.
- 1.3 A segédhajtó számára kötelező a zakó vagy nemzeti viselet, a kalap és a kesztyű viselete.
- 1.4 A Versenybírószám elnöke dönthet annak vonatkozásában, hogy:
A zakó viselésétől a túlságosan meleg, illetve párás időre tekintettel eltekint;
A zakó viselésétől bizonyos körülmények esetén eltekint;
A baktakaró viselésétől nagyon esős idő esetén eltekint, illetve lehetővé teszi az esőruha viseletét.
A nem megfelelő öltözetért járó hibapontok a 957. és 981. szabályban olvashatók.

2. A maratonhajtás és kombinált maratonhajtás versenyszámban előírt öltözet

- 2.1 A maratonhajtás versenyszámban a versenyző és a segédhajtó kevésbé formális öltözete is elfogadható; a rövidnadrág viselete azonban nem megengedett. A szabály megszegéséért 10 hibapont (személyenként) jár.
- 2.2 A maratonhajtás versenyszámban a versenyző és a segédhajtó nemzetközi szabvány szerinti, biztonságosan rögzíthető bukósisakot és gerincvédőt köteles viselni. A szabály megszegése kizárással jár.
- 2.3 Mindemellett, a bukósisak és gerincvédő viselésének elmulasztása az előírt helyen és időben, egy Hivatalos Személy figyelmeztetésének ellenére, sárga lapos figyelmeztetést eredményez a versenyző számára.

3. A gyermek és a junior kategóriájú 18 év alatti versenyzők és segédhajtók öltözete

- 3.1 A 18 év alatti versenyzők és segédhajtók ~~gyerekek és a junior korosztályú hajtók~~ a fogaton minden alkalommal biztonságosan rögzíthető bukósisakot és gerincvédőt kötelesek viselni. A szabály megszegése kizárással jár.
- 3.2 Mindemellett, az előírt helyen és időben a bukósisak és gerincvédő (nemzetközi szabvány szerinti) viselésének elmulasztása, egy Hivatalos Személy figyelmeztetésének ellenére, sárga lapos figyelmeztetést eredményez a versenyző számára.
- 3.3 Az állatorvosi szemlén való felvezetés során fokozottan ajánlott a biztonságosan rögzíthető kobak viselete a 18 év alatti versenyzők és segédhajtók ~~gyermek és junior kategóriájú versenyzők~~ számára.

4. Ostor a díjhajtás és az akadályhajtás versenyszámban

- 4.1 A versenyző tradicionális stílusú ostorral köteles hajtani. Az ostornyélhez köthető csapó bármikor kiengedhető legyen, és kellően hosszú ahhoz, hogy a hajtó a fogat összes lovát elérje.
- 4.2 A versenyző ostorral a kezében köteles a ~~négyszögbe, illetve az akadályhajtó pályára hajtani~~ a versenyszámot megkezdeni. A szabály megszegéséért 10 hibapont jár.
- 4.3 Ha a versenyző leteszi vagy elejti az ostort ~~miközben a négyszögben vagy az akadályhajtó pályán hajt~~ a start és cél között, vagy egyáltalán nincs is a kezében, 10 hibapont büntetést kap.
- 4.4 Ha a versenyző elejti az ostort, nem kell azt másik ostorral pótolni, ostor nélkül befejezheti a hajtást. A segédhajtó viszont odaadhatja a hajtónak a tartalék ostort, és ebben az esetben nem jár további hibapont az ostor elejtéséért.

5. Ostor a maratonhajtás és kombinált maratonhajtás versenyszámban

- 5.1 Az ostort csak a versenyző használhatja. A szabály megszegése 20 hibaponttal büntetendő.

VI. FEJEZET LOVAK

929. szabály A lovak életkora

1. A CAII* versenyen 5 éves vagy annál idősebb, a CAI2* és az ennél magasabb szintű versenyen 6 éves vagy annál idősebb lovak vehetnek részt. A szabály megszegése a ló versenyből történő diszkvalifikálásával jár.

930. szabály A lovak marmagassága

1. A fogathajtásban versenyző pónik nem haladhatják meg a 148 cm-es (patkó nélkül), illetve a 149 cm-es (patkóval) marmagasságot. Ezen marmagasság fölött lovaknak minősülnek.
2. A kettes- és a négyesfogatban versenyző pónik minimális marmagassága 108 cm (patkó nélkül), illetve 109 cm (patkóval). Az egyesfogatban versenyző póni minimális marmagassága 120 cm (patkó nélkül), illetve 121 cm (patkóval).
3. A hajtó nemzeti szövetségének a felelőssége, hogy a versenyben induló póni a fenti követelményeknek megfeleljen.

931. szabály A lovak száma

1. Minden versenyszámot az adott kategóriára előírt számú lóval kell teljesíteni. A hajtó nem foghat ki fogatából egy- vagy több lovat, és nem versenyezhet kevesebb számú lóval, mint ami az adott kategóriára elő van írva.
2. Egy ló egy versenyszámban csak egyszer indulhat.
3. A szabály megszegése diszkvalifikálással büntetendő.

932. szabály Egyéb fontos követelmények

1. A négy hónapos vemhességet betöltő-, valamint a csikóval rendelkező kancák nem versenyezhetnek. Amennyiben később kiderül, hogy egy kancát a versenyző úgy hajtott, hogy az a fenti feltételek valamelyikének nem felelt meg, akkor a lovat minden olyan versenyből diszkvalifikálják, amelyre ez a szabály alkalmazandó, és az esetet jelentik a FEI Főtitkárának (lásd a Magaviseleti Kódexet).

933. szabály A ló jóléte (A lóval szembeni visszaélés durva bánásmód, dopping)

1. **A lóval szembeni visszaélés durva bánásmód – meghatározás**
A lóval szembeni durva bánásmód olyan cselekedetet vagy annak hiányát jelenti, amely a lónak fájdalmat okoz, vagy vélhetően fájdalmat, illetve kellemetlenséget okoz. Az alábbiak tekinthetők – de nem korlátozódnak azokra – a lóval szembeni visszaélés formáinak:
 - a) kimerült ló hajszolása,
 - b) túlzott ostorhasználat,
 - c) elfogadhatatlanul durva, rosszul illeszkedő, törött vagy sérült zabla,
 - d) a lónak kényelmetlenséget okozó, rosszul illeszkedő szerszám,
 - e) sérült kocsi, ami a lónak esetlegesen sérülést okozhat.
2. **Sebek és fekélyek**
 - 2.1 A lovon megjelenő vér a durva bánásmód jele. Minden eset egyéni elbírálást igényel A Versenybírószágtól.
 - 2.2 Nem súlyos esetekben - pl. enyhe vérzés a szájban (amikor a ló elharapja a nyelvét, vagy a szája szélét), illetve a végtagokon - a vérzés ellenőrzését követően a versenyző engedélyt kaphat a versenyzés folytatására.
3. **Jelentés**
A lóval való visszaélés bármilyen formáját a stewardok vagy bármely más hivatalos személy a lehető leghamarabb jelenteni kötelesek a Versenybírószágnak.

4. **Hibapont**

A lóval szembeni durva bánásmód bármilyen formája esetén a Versenybíróság az alábbi büntetések bármelyikét, illetve azok bármely kombinációját megállapíthatja:

- a, sárga lapos figyelmeztetés
- b, pénzbírság
- c, kizárás
- d, a versenyről való diszkvalifikálás.

934. szabály Istállóbiztonság

1. **Bajnokság, CAIO verseny**

Lásd az Állatorvosi Szabályzat 1023. szabályát

2. **CAI versenyek**

2.1 Lásd az Állatorvosi Szabályzat 1023. szabályát.

2.2 Az Állatorvosi Szabályzatban részletezett istállóbiztonsági intézkedések meghozatala ezekre a versenyekre nem szükséges. A SzB felelős az istállók területének ellenőrzéséért annak érdekében, hogy az alábbi minimális követelmények teljesüljenek:

2.3 A ló jóléte elsődrendű követelmény.

2.4 Amennyiben az istállóban ló van, az istálló területének 24 órás biztonsági felügyelete szükséges.

2.5 Az istállók köré nem kötelező kerítést építeni, de a SzB döntése alapján biztonsági okokból felállítható.

2.6 Az istálló területét a Technikai kiküldött a FEI Fő stewarddal együttműködve köteles jóváhagyni.

2.7 Éjszakára egyetlen ló sem maradhat a lószállító járműben. Csak a Technikai kiküldött a FEI Fő stewarddal és a FEI Állatorvosi kiküldötttel egyeztetve fogalmazhat meg kivételes helyzeteket szélsőséges időjárási viszonyok, illetve az istálló nagyon vizes talajfelszíne esetén.

935. szabály A lovak állatorvosi vizsgálata és szemléje

Lásd az Állatorvosi Szabályzat 1033. szabályát.

1. **A ló vizsgálata a versenyhelyszínre érkezéskor**

1.1 A vizsgálatot minden versenyen a versenyhelyszínre érkezéskor, még a ló istállóba vezetését megelőzően el kell végezni.

1.2 Az első vizsgálat célja egyrészt, a ló útlevelének és egyéb okmányának ellenőrzésével megállapítani a ló azonosságát, másrészt megállapítani a ló általános egészségi állapotát.

1.3 A vizsgálatot az Állatorvosi kiküldött vagy a rendező ország Kezelő állatorvosa végzi el.

1.4 Amennyiben a ló azonosságával, valamint egészségével kapcsolatban bármilyen kétség merül fel, azt a lehető leghamarabb, de az első állatorvosi szemle előtti egy óránál nem később jelenteni kell az Állatorvosi kiküldöttnek (amennyiben nem ő végzi a vizsgálatot az érkezéskor) vagy az Állatorvosi bizottságnak.

2. **Első állatorvosi szemle**

2.1 Az első állatorvosi szemlét minden versenyen az első versenyszám megkezdése előtt kell megtartani. A szemle a Versenybíróság elnökének irányításával zajlik, jelen van továbbá legalább egy tag a Versenybíróságból, az Állatorvosi kiküldött, és / vagy az Állatorvosi bizottság elnöke. Lásd még az Állatorvosi Szabályzatot, valamint a Szervező Bizottságok és hivatalos személyek útmutatóját.

2.2 Biztonsági okokból a lovakat felkantározva, laza száron felvezetve kell bemutatni. Minden lóra fel kell tenni az azonosító számát (lásd a 944.2 szabályt).

2.3 A lovakon nem lehet fásli, illetve takaró.

2.4 A felvezetett ló azonosító jegyeit semmilyen módon (pl. festéssel) nem lehet eltakarni.

- 2.5 Egy FEI steward ostorral segítheti a ló mozgásban történő bemutatását. Ő az egyetlen személy, aki biztathatja a lovat, ha az vonakodna lendületesen ügetni. A lovat felvezető személy a felvezetés közben ostort nem tarthat a kezében. A ménék és a nehezen kezelhető lovak fegyelmzése céljából, a Szemlebizottságtól kapott engedély alapján a felvezetőnél lehet egy rövid pálca (lásd az Állatorvosi Szabályzat 1033. szabályát).
- 2.6 A szemle a lovak álló helyzetben történő szemrevételezésével kezdődik. Ezt követően a lovat lépésben el kell vezetni a bizottság előtt. Azután először a bizottságtól (30 m), majd a bizottság felé ügetésben kell bemutatni a lovat.
- 2.7 Az állatorvosnak jogában áll a ló lábait vagy a test egyéb részeit megérinteni, de nem jogosult semmiféle orvosi vizsgálat elvégzésére (pl.: hajlítási próba, vagy körön léptetés, illetve üggettetés). (Lásd az Állatorvosi Szabályzat 1033. szabályát).
- 2.8 Kivételes vagy kétes esetekben, a szemlét lebonyolító bizottság elrendelheti a ló egy hivatalosan ellenőrzött helyre, az ún. holding boxba történő vezetését (a holding boxban az ostor használata tilos), és egy későbbi, arra alkalmas időpontban, a szemle során vagy a következő napon (nem a versenyzőtől függően vagy a versenyző kérésre) újbóli megnézését.
- 2.9 A következő nap megtartott, ismételt felvezetés csak akkor lehetséges, ha nem született döntés arról, hogy a ló megfelelt-e vagy sem az első állatorvosi szemle során. A lovat ugyanannak a személynek kell felvezetni, mint aki először felvezette. Minden esetben, amikor egy ló ismételt szemléjére kerül sor, a Versenybíróság tagjai és az Állatorvosi kiküldött szavazó cédulán jelöli, hogy a lovat versenyzésre alkalmasnak találja-e vagy sem. Miután figyelembe vették az Állatorvosi kiküldött(ek) és a holding box felügyeletével megbízott állatorvos véleményét, a Versenybíróság elnöke a cédulák alapján hirdeti ki a Szemlebizottság döntését. Amikor egy kategória lovainak szemléje két felvezetési sorban zajlik, akkor a Versenybíróság és mindkét felvezetési sor Állatorvosi kiküldöttje összegyűlik. Amennyiben a Versenybírósági tagok és az Állatorvosi kiküldöttek száma páros, akkor a kérdéses ló felvezetési sorában lévő Állatorvosi kiküldött szavazata kétszeresen számít. A döntés ellen fellebbezésnek helye nincs. Kötelező egy állatorvosnak a holding boxban tartózkodni.
- 2.10 A következő napon vizsgált és versenyzésre alkalmasnak talált lovat doppingellenőrzésnek vethetik alá.
- 2.11 Kizárólag a Versenybíróság tagja jogosult egy lovat a versenyzésre nem megfelelő állapota (sántaság, súlyos sérülés, gyenge fizikai állapot) miatt diszkvalifikálni a versenyből. Az állatorvos nem jogosult egyetlen ló diszkvalifikálására sem, kivéve a ló jólétét érintő esetekben.
- 2.12 A lovat felvezető versenyző/annak képviselője megfelelő öltözetben köteles bemutatni a lovat.

3. Második, fogatban történő szemle

- 3.1 A második állatorvosi szemlére minden versenyen a maratonhajtás versenyszámának „B” szakasza előtti, kötelező, 10 perces pihenőben kerül sor. A szemle lebonyolításáért a Versenybíróság egy tagja és egy Állatorvos felelős. Alaposan, de gyorsan kell elvégezni a vizsgálatot, hogy a hajtónak elegendő ideje maradjon lovaival foglalkozni az „B” szakasz startja előtt.
- 3.2 A lovak további versenyzésre alkalmas állapotát státusznézéssel állapítja meg az állatorvos, amely az Állatorvosi Szabályzatnak megfelelően magában foglalhatja: a pulzusmérést, a légzésszám megállapítását, és a ló testhőmérsékletének mérését. A mért adatokat rögzíteni kell.
- 3.3 Amennyiben a versenyzőnek sánta, sérült, illetve egyértelműen kimerült és további versenyzésre nem alkalmas a lova, a Versenybíróság jelenlévő tagja a versenyzőt kizárja a versenyszámból.

4. **Második, fogatban történő állatorvosi vizsgálat**

4.1 A második állatorvosi vizsgálatra minden versenyen a maratonhajtás versenyszámának „B” szakasza végén kerül sor. A második vizsgálatot a Kezelő állatorvos felügyelete alatt kell végezni, azért, hogy szükség esetén azonnali kezelésre/beavatkozásra legyen lehetőség.

Az állatorvos nem jogosult egyik ló diszkvalifikálására sem. Észrevételeit az Állatorvosi kiküldöttnek, és a Versenybíróság elnökének kell jelentenie az utolsó hajtó célba érkezését követően a lehető leghamarabb.

5. **Harmadik, fogatban történő állatorvosi szemle az akadályhajtást megelőzően**

5.1 A harmadik szemlére az akadályhajtás versenyszáma előtt kerül sor (amennyiben az akadályhajtás a maratonhajtás után következik). A szemlét egy Versenybírósági tagból és az Állatorvosi kiküldöttből vagy az Állatorvosi bizottságból álló szemlebizottság végzi. A harmadik állatorvosi szemle minden versenyen kötelező, ahol az akadályhajtás maratonhajtást követően kerül lebonyolításra. A lovat a hajtónak kell bemutatni. A nem bemutatott, de versenyző ló kizárással büntetendő.

5.2 A ló szemléjére a kocsiba befogva kerül sor. Fáslik, ívédők, bokavédők használata megengedett, a FEI hivatalos személy kérésére viszont le kell venni azokat.

5.3 Csak a Versenybíróság tagja diszkvalifikálhatja a lovat abban az esetben, ha annak állapota a további versenyzésre nem megfelelő.

6. **A ló kizárása a versenyből**

6.1 A Versenybíróság a verseny során bármikor kizárhatja az egyértelműen sánta, sérült vagy további versenyzésre alkalmatlan lovat. A döntés ezen szabály értelmében nem fellebbezhető.

6.2 A versenyző bármikor visszaléphet a versenyzéstől.

7. **Tiltott szerek használatának ellenőrzése**

7.1 Az Általános Szabályzat (lásd a143. szabályt) és az Állatorvosi Szabályzat rendelkezéseinek megfelelően kell elvégezni.

8. **Útlevél**

8.1 Lásd az Általános Szabályzat ide vonatkozó rendelkezéseit.

VII. FEJEZET KOCSI ÉS SZERSZÁM

936. szabály Versenyben engedélyezett kocsik

kategória	díjhajtás	marathonajtás	akadályajtás	kombinált marathonajtás
Bajnokságok	díjhajtó- vagy ¹ maraton kocsi	maraton kocsi	díjhajtó- vagy ¹ maraton kocsi	nincs
CAIO4*	díjhajtó- vagy ¹ maraton kocsi	maraton kocsi	díjhajtó- vagy ¹ maraton kocsi	nincs
CAI3*	díjhajtó- vagy ¹ maraton kocsi	maraton kocsi	díjhajtó- vagy ¹ maraton kocsi	nincs
CAI2*	díjhajtó vagy ¹ maratonkocsi	maraton kocsi	díjhajtó- vagy ¹ maratonkocsi	nincs maraton kocsi
CAI1*	díjhajtó vagy ¹ maraton kocsi (kemény gumi vagy pneumatikus kerék)	nincs	díjhajtó- vagy ¹ maraton kocsi (kemény gumi vagy pneumatikus kerék)	maraton kocsi (kemény gumi vagy pneumatikus kerék)
CAI1*fedeles	nincs	nincs	nincs	maratonkocsi

¹kocsi, díjhajtó kocsi nyomtávval

937. szabály A kocsik súlya és mérete

1. Általános elvek

- 1.1 Ha a kocsin nincs fék, a farhám használata minden kategóriában kötelező a díjhajtás, maratonajtás, akadályajtás és kombinált maratonajtás során. A szabály megszegése kizárással büntetendő. Egyes ló és póni kategóriában a farhám használata kötelező.
- 1.2 A kerékagytól, a ferhéctől és a sárhányótól eltekintve a díjhajtás és az akadályajtás versenyszámában a kocsinak egyetlen része sem lehet szélesebb a külső nyomtávnál.
- 1.3 A nyomtáv szélesség a talajon, a hátsó kerekek legszélesebb pontjánál mérendő.
- 1.4 Ha a versenyző kocsija nem felel meg a szabályban leírt súlyra és méretre vonatkozó követelményeknek, akkor a versenyzőt ki kell zárni a versenyszámból.

2. Parafogathajtásban használt kocsik:

- 2.1 A parafogathajtók számára megfelelő, 2 vagy 4 kerekű kocsi használható az egyes parafogathajtásban.
- 2.2 A SzB-nak vagy a Technikai kiküldöttnek jogában áll elutasítani az általa nem megfelelőnek vélt kocsit, de az elutasítást meg kell indokolni.

3. A díjhajtó kocsikra vonatkozó követelmények:

Kategória	Kerekek száma	Segédhajtók száma és helye	Minimális nyomtáv szélesség
négyesfogat – ló	4	2 hátul	158 cm
négyesfogat – póni			138 cm
kettesfogat – ló	4	1 hátul	148 cm
kettesfogat – póni			138 cm
egyesfogat – ló	2 vagy 4	1 hátul vagy a hajtó mellett	138 cm
egyesfogat – póni			

- 3.1 Ugyanazt a kocsit kell használni díjhajtásban és akadályhajtásban CAI2* szintű, illetve ezen szint fölötti versenyeken (lásd a 936. szabályt).
- 3.2 Akadályhajtásban a kocsi nyomtáv szélességének meghosszabítására semmilyen mesterséges toldalék nem használható.
- 3.3 Minden kocsit meg kell mérni amint a versenyző elhagyja a versenypályát.

4. A maratonkocsikra vonatkozó követelmények:

Kategória	Kerekek száma	A kocsi minimális súlya	Segédhajtók száma és helye	Minimális nyomtáv szélesség
négyesfogat – ló	4	600 kg	2 hátul	125 cm
négyesfogat – póni		300 kg		
kettesfogat – ló	4	350 kg	1 hátul	125 cm
kettesfogat – póni		225 kg		
egyesfogat – ló	4	150 kg	1 hátul	125 cm
egyesfogat – póni		90 kg		

- 4.1 Maratonhajtásban minden szakaszon ugyanazt a kocsit kell használni. A „B” szakasz előtt minden kocsi nyomtávát le kell mérni.
- 4.2 A Versenybíróság elnöke dönt annak vonatkozásában, hogy a maratonhajtás versenyszámát követően az összes- vagy csak véletlenszerűen meghatározott hajtók kocsijának súlya kerül-e lemérésre.

938. szabály A kocsi tartozéka

1. A díjhajtó kocsit előre felé néző kocsilámpákkal és hátsó lámpákkal, vagy macskaszemmel kell felszerelni a díjhajtás versenyszámában (hibapont: 957. szabály). Akadályhajtásban nem kötelező a lámpák, vagy a macskaszem használata.

939. szabály Kerékabroncs

1. A sűrített levegővel töltött kerékabroncs használata csak CAI1* versenyeken használható (a 936. szabály szerint).
2. A kocsi minden versenyszámában kerékvassal vagy kemény gumiabronccsal legyen felszerelve. A kerékabroncs külső felülete sima legyen. A szabály megszegése kizárással jár.
3. Parafogathajtásban használható sűrített levegővel töltött kerékabroncs.

940. szabály Szerszám, kocsi és ló

1. Szerszám

- 1.1 A kocsi és a ló/póni közötti minimális távolság 50 cm, a kerékvetőktől mért távolság legalább 40 cm.

1.2 Díjhajtó kocsi:

- 1.2.1 Az istrángok közötti távolság lovak (négyesfogatok hátsó két lova és kettesfogatok) esetében legalább 55 cm. (pónik: minimum 45 cm.)
- 1.2.2 Az istrángok nem keresztezhetik egymást. A hámfa nem keresztezheti a kocsi középvonalát.

1.3 Maratonkocsi:

- 1.3.1 Az istrángok közötti távolság lovak (négyesfogatok hátsó két lova és kettesfogatok) esetében minimum 55 cm (pónik: minimum 45 cm).
- 1.3.2 Az istrángok nem keresztezhetik egymást.

Továbbá:

- 1.4 A rúdtartó szíj, illetve lánc hossza legalább 30 cm legyen. Hossza a rúd közepétől, a pápaszem karikát is beleértve mérendő.
- 1.5 Pápaszem hossza: legalább 60 cm, beleértve a karikát is. Ha a pápaszem hossza a rúd fejének közepétől van mérve, akkor a karikát is beleértve legalább 30 cm hosszú.
- 1.6 A pápaszem soha nem kerülhet a lovak lapockája mögé.
- 1.7 A rúd és a rúdtartó szíj megfelelő hosszúságú legyen ahhoz, hogy a lovak szabad mozgását ne korlátozza.
- 1.8 Ló négyesfogatok első két lova esetében a teljes kiséfa legalább 1m hosszú legyen, az istrángok közötti távolság minimum 45 cm.
- 1.9 Póni négyesfogatok első két lova esetében a teljes kiséfa legalább 85 cm hosszú legyen, az istrángok közötti távolság minimum 35 cm.
- 1.10 A pápaszem és a rúdtartó szíj elegendően hosszú legyen ahhoz, hogy a pónik szabad mozgását ne korlátozzák.
- 1.11 Díjhajtásban és akadályhajtásban nem kötelező ugyanazt a szerszámot használni, de a használt szerszám mindkét versenyszámban biztonságos, tiszta, és a fogat stílusával és megjelenésével összhangban lévő legyen.
- 1.12 A lovakat teljesen felszerszámozva és helyesen kell a kocsiba befogni, a befogás helyessége a szárazra is értendő!
- 1.13 Fenti szabályok megszegése szóbeli vagy sárga lapos figyelmeztetéssel jár, amit A Versenybírószág jogosult megtenni. Ugyanazon versenyen másodszori szabályszegés alkalmával a versenyző sárga lapos figyelmeztetéssel, illetve kizárással büntetendő.
- 1.14 Ló, illetve póni egyesfogathajtó kategóriában a farhám használata kötelező a díjhajtás, maratonhajtás, akadályhajtás és kombinált maratonhajtás során. A szabály megszegése kizárással büntetendő.
- 1.15 A tiltott felszerelések használata, illetve a lóval szembeni visszaélések kizárással, illetve diszkvalifikálással büntetendők (lásd a 940.13 szabályt).

2. Fásli és ín-, illetve bokavédő

- 2.1 A díjhajtás versenyszámában a lovon nem lehet fásli, illetve ín- és bokavédő. A szabály megszegéséért a hajtó 10 hibapontot kap.
- 2.2 Amennyiben a 940.2.1szabály értelmében hibaponttal büntetik a hajtót, a fáslit, illetve az ín- vagy bokavédőt a kihajtást követően azonnal le kell vetetni, és az Állatorvossal vagy a FEI Stewarddal meg kell nézetni a ló lábát. A lovat vizsgáló személy észrevételeit a Versenybírószág elnökének köteles jelenteni.

3. Orrszíj, különböző típusú segédeszközök és szemző

- 3.1 A ló légvételének korlátozására vagy vélhető korlátozására irányuló orrszíj, illetve egyéb eszköz alkalmazása tilos.

3.2 A ló előre látása sem szemzővel sem másféle segédeszkőzzel nem korlátozható. A szemző a ló szemét semmilyen módon nem zavarhatja.

4. **Összekötő szíj**

4.1 A négyesfogatok kumet-, illetve szügyháma közötti összekötő szíj használata bármelyik versenyszám során megengedett. A négyesfogat első két lovát azonban semmilyen más módon nem lehet egymáshoz kötni (kivéve a szárakkal).

5. **Segédszárak**

5.1 A fogatolt lovon semmilyen típusú segédszár nem lehet.

5.2 Parafogathajtásban: másik garnitúra szár, vagy osztott szár használata tilos.

6. **A ló farkának lekötése**

6.1 A ló farkát semmilyen módon nem lehet a szerszámhoz, illetve a kocsihoz rögzíteni. A jól felismerhető fark terelő használata megengedett. A ló farkának szabad mozgását akadályozó egyéb segédeszközök használata tilos.

7. **Emelő hatást kifejtő eszközök használata**

7.1 A szárra, illetve a zablára túlságos emelő hatást kifejtő gyűrűk, karikák, és egyéb eszközök használata az egész fogathajtó versenyhelyszínén tilos.

8. **Zabla**

8.1 A fogatban versenyző lovak zablája egymástól eltérhet.

8.2 A befogott lovon zabla nélküli kantár, illetve hackamore (még akkor sem, ha bármilyen fajtájú zablával kombinálják) nem lehet.

9. **A ló nyelve**

9.1 A nyelvterelők csak megfelelő módon használhatók; a zablán lévő egyéb, a ló jólétét veszélyeztető eszköz használata tilos! (lásd az Állatorvosi Szabályzat1035.4. szabályát).

10. **A négyesfogat nyerges és rudas lovai látásának korlátozása**

10.1 Négyesfogatban a hátsó lovak látásának bármilyen irányú korlátozása céljából semmilyen eszköz nem szerelhető fel az elülső és a hátsó lovak közé.

11. **Különböző eszközök, anyagok és segédfelszerelések alkalmazása, használata**

11.1 A fogathajtó verseny helyszínén a lónak kellemetlenséget okozó rúdra, illetve istrángra szerelt kellék- valamint anyag-, eszköz- és segédfelszerelés használata tilos.

11.2 A fülvédők és füldugók használata megengedett. A fülvédőt nem lehet összekötni, összekapcsolni az orrszíjjal és a ló füleinek szabad mozgást kell biztosítani.

12. **Patkó**

12.1 Bármilyen típusú hagyományos patkó használható. A dupla patkó, illetve további súlyok (ólom) használata tilos.

13. **Hibapontok**

13.1 Bármely fenti szabály megszegése a versenyző versenyszámából való kizárásával jár. Ezen szabály alól kivételt jelent a 940.1.1-től a 940.1.13-ig szabályig.

13.2 A 940.2.1 szabálytól eltekintve, a fenti szabályok versenyhelyszínen történő megszegése sárga lapos figyelmeztetéssel jár. Második esetben szigorúbb büntetés jár, a Versenybíróóság döntése alapján a versenyző diszkvalifikálható a versenyből.

941. szabály Reklám a kocsin, a szerszámon, a ruházaton

1. Díjhajtás és akadályhajtás versenyszámában

- 1.1 A szerszámkészítő neve minden szerszámon egyszer szerepelhet, a szíjnál nem szélesebb címkén, és maximum 10 cm hosszúságú felületen.
- 1.2 A szponzor neve vagy logója, illetve a versenyző egyesületének neve a kocsi mindkét oldalán legfeljebb 400 cm² felületen szerepelhet.
- 1.3 A kocsikészítő neve a kocsin legfeljebb 50 cm²-es címkén szerepelhet. A ruhakészítő neve ruhadarabonként egyszer, legfeljebb 3 cm² nagyságú felületen szerepelhet.
- 1.4 Versenyzés közben a versenyzők illetve a csapat szponzora(i)nak neve(i) és vagy logója(i) a zakón vagy a felső öltözéken csak egyszer, legfeljebb 80 cm² nagyságú felületen, a hajtó mellkasánál lévő zsebeinek magasságában jelenhet meg.
- 1.5 Versenyzés közben a versenyzők illetve a csapat szponzora(i)nak neve(i) és vagy logója(i) a hajtó inggallérjának mindkét oldalán, legfeljebb 16 cm² nagyságú felületen szerepelhet.

2. Maratonhajtásban

- 2.2 A kocsin és a ruhadarabokon is megengedett a reklám. A szerszámkészítő neve minden szerszámon egyszer szerepelhet, a szíjnál nem szélesebb címkén, és maximum 10 cm hosszúságú felületen.

3. Hibapont

A reklámozásra vonatkozó szabályok megszegésekor a Versenybíróóság elnöke vagy a FEI Fő steward sárga lapos figyelmeztetésben részesíti a versenyzőt.

942. szabály Biztonsági követelmények

1. A verseny helyszínén, amikor a ló fel van számozva, illetve be van fogva, mindig legyen segédhajtó a közelben, hogy szükség esetén segítséget tudjon nyújtani a versenyzőnek. Amikor a ló a melegítő pályán a fogatban dolgozik, a segédhajtónak a kocsin kell tartózkodnia, vagy, amennyiben a kocsin nincsen számára hely, a melegítő pályán kell lennie.
2. A hajtó csak akkor szállhat le a fogatról, ha a segédhajtó a ló fejénél áll, vagy a bakon másik felelős személy kezébe adja a szarát.
3. Mozgó kocsiról egyetlen lovat sem lehet vezetni.
4. A szabályok megsértésekor a Versenybíróóság vagy a Fő steward sárga lappal figyelmezteti a versenyzőt. A versenyen az incidens másodszori előfordulása esetén újbóli sárga lapos figyelmeztetés jár, de a Versenybíróóság döntése alapján versenyző ki is zárható a versenyből.

VIII. FEJEZET A VERSENYBEN VALÓ RÉSZVÉTEL FELTÉTELEI

943. szabály Részvétel

1. **A hajtás módja**
 - 1.1 A versenyző bármilyen hajtási stílust választhat.
2. **Versenyzők és segédhajtók részvétele:**

VERSENYZŐK	Ugyanazon a versenyen			
	engedélyezett startok száma	engedélyezett-e más kategóriában versenyzőként indulni	lehet-e segédhajtóként ugyanabban a kategóriában indulni	lehet-e segédhajtóként más kategóriában indulni
CAIO, Bajnokságok	1	nem	nem	nem
CAI3* Világkupa minősítő	max. 2 1	igen	nem	nem
Fiatall Lovak Bajnoksága	bármennyi	igen	nem	nem
CAI 3* (nem Világkupa minősítő)	max. 2	igen	nem	nem
CAI 2*	max. 2	igen	igen, CAI1* vagy CAI2*	igen, CAI1* vagy CAI2*
CAI 1*	max. 2	igen	igen, CAI1* vagy CAI2*	igen, CAI1* vagy CAI2*

SEGÉDHAJTÓK	Ugyanazon a versenyen		
	engedélyezett startok száma	engedélyezett-e más kategóriában segédhajtóként indulni	engedélyezett-e más kategóriában versenyzőként indulni
CAIO, Bajnokságok	± bármennyi (kivétel: a maratnon, csak 1)	nem igen (kivétel a maratnon)	nem
CAI3* Világkupa minősítő	± bármennyi (kivétel: a maratnon csak 1)	igen	nem
Fiatall Lovak Bajnoksága	bármennyi	igen, minden kategóriában: 5/6/7 éves	nem
CAI 3* (nem Világkupa minősítő)	bármennyi	igen	nem
CAI 2*	bármennyi	igen	igen, CAI1* vagy CAI2*
CAI 1*	bármennyi	igen	igen, CAI1* vagy CAI2*

- 2.1 A versenyző minden versenyszámban ugyanazokat a lovakat köteles hajtani, kivéve, ha a 946. szabálynak megfelelően lovat cserél.

- 2.2 ~~Világkupa minősítő~~, CAIO versenyen, továbbá Bajnokságban az alábbi szabályok érvényesek:
- 2.2.1 Egy versenyző versenyzőként, egy segédhajtó segédhajtóként versenyez. Egy 3*-os versenyző, tekintet nélkül a kategóriára, azon a versenyen ahol versenyez, nem szerepelhet segédhajtóként.
 - 2.2.2 Világkupa minősítőn, CAIO versenyen és Bajnokságon a versenyző ~~és a segédhajtó~~ csak egyszer versenyezhet, kivéve a Fial Lovak Bajnokságán.
 - 2.2.3 Világkupa minősítőn, CAIO versenyen vagy Bajnokságban versenyző hajtó és segédhajtó nem indulhat ugyanazon versenyhelyszínen rendezett maratonhajtó versenyszámban.
- 2.3 A versenykiírástól függően CAI1* és CAI2* versenyen egy versenyző kétszer is indulhat, és ezen túlmenően segédhajtóként is szerepelhet, de csak ebben a két kategóriában. CAI3*-os versenyeken (nem Világkupa minősítő) a versenyző szintén kétszer indulhat, de nem lehet segédhajtó. CAI1* vagy CAI2*-os kategóriában részt vevő segédhajtó nem indulhat versenyzőként a CAI3*-os vagy előtti kategóriákban.
- 2.4 A segédhajtó(k) – a Világkupa minősítő, a CAIO verseny és a Bajnokság maratonhajtás versenyszámától eltekintve, mivel ezeken csak egyszer – a versenyszámokban többször is szerepelhet(nek). Ugyanaz a segédhajtó többször is szerepelhet a Fial Lovak Bajnokságán.
- 2.5 A 943.2.1-2.4-es szabályok megszegése a versenyző kizárását eredményezi.
- 2.6 A versenyszámok során a hajtó az egyetlen személy, aki kezelheti a szarát és az ostort, és fékezhet. A szabály megszegése, még ha baleset-megelőzés is a célja, 20 hibaponttal büntetendő. A segédhajtó hibapont nélkül akkor kezelheti a szarát, és használhatja a féket, ha a kocsi áll.
- 2.7 A versenyszámokban senki, semmilyen módon nem rögzíthető a kocsihoz. A versenyző helyzete biztosítható kötéllal vagy övvel, de csak abban az esetben, ha annak egyik végét a segédhajtó fogja, és az semmilyen módon nincs a kocsihoz rögzítve, illetve annak részére tekerve. A szabály megszegése kizárással büntetendő.
- 2.7.1 A parafofathajtókra vonatkozó további szabályt lásd a 10. mellékletben.
- 2.8 A maratonhajtás versenyszámában a segédhajtó semmilyen körülmények között nem cserélhető. A szabály megszegése a versenyző kizárásával jár.
- 2.9 A díjhajtás (mivel része a díjhajtó programnak) és az akadályhajtás versenyszámában a versenyző köteles köszönni a Versenybírósnak – feltéve, hogy az idő és a pálya kialakítása ezt lehetővé teszi.
- 2.10 Egyik versenyszámban sem tartózkodhatnak utasok a kocsin. Erősen javasolt/ajánlott, hogy a díjátadás során 14 éves kor alatti személy ne tartózkodjon a fogaton.
- 2.11 A versenyző leszállásáért minden alkalommal 20 hibapont jár.
- 2.12 A versenyzőt minden alkalommal hibaponttal kell büntetni, ha a segédhajtó(k) leszáll(nak). Első alkalommal 5, második alkalommal 10 hibapont, harmadik alkalommal kizárás a versenyző büntetése. Kivételt képez a maratonhajtás, lásd a 964.5.1 szabályt.
- 3. Akkreditált segédhajtók száma**
- 3.1 Négyesfogat kategóriában: legfeljebb négy (4)
 - 3.2 Kettesfogat kategóriában: legfeljebb három (3)
 - 3.3 Egyesfogat kategóriában: legfeljebb kettő (2)
 - 4. Parafofathajtó versenyzők számára engedélyezett a FEI fogathajtó versenyeken a kiegészítő segítő eszközök használata, mely fogyatékosági fokozatuknak megfelel, mint ahogyan az a FEI aktív parafofathajtók besorolási listáján fel van tüntetve.

944. szabály Azonosító szám

1. Versenyző

- 1.1 A versenyzők versenyre érkezéskor fogatszámot kapnak, amelyet a verseny során végig meg kell őrizni. A fogatszámot a kocsira kell tenni, és annak minden versenyszám során, valamint az edzések, és a melegítés során a kocsin kell lenni.

2. Ló

- 2.1 A lovak A-F betű(ke)t kapnak, amely betű(k) a versenyzők fogatszámát követi(k). Az azonosító számot a ló bal oldalára kell fetenni (kettes- és négyesfogatokban a számot mindig a ló külső oldalára kell tenni, hogy az látható legyen) minden olyan alkalommal, amikor a ló elhagyja az istállót.

3. Hibapont

- 3.1 Amennyiben a versenyző nem használja a fogatszámát, illetve a lovak azonosító számát, figyelmeztetésben részesül. Amennyiben fogatszám, illetve a lovak azonosító száma legközelebb sem látható, a versenyzőt a Versenybírószám elnöke vagy a FEI Fő steward sárga lapos figyelmeztetésben részesíti.

945. szabály Külső segítségnyújtás

1. Meghatározás

- 1.1 Fogaton nem tartózkodó, harmadik személy bármilyen nemű, fizikai beavatkozása - függetlenül attól, hogy kért segítségről van-e szó, vagy harmadik fél önmaga elhatározásából segít - a hajtó feladatának megkönnyítése, illetve a hajtó lovainak segítése érdekében, külső segítségnyújtásnak minősül.

2. Nem engedélyezett külső segítségnyújtás

2.1 Díjhajtás és akadályhajtás versenyszámában:

- 2.1.1 Fogaton nem tartózkodó, harmadik személy bármilyen nemű, **fizikai** beavatkozása - függetlenül attól, hogy kért segítségről van-e szó, vagy harmadik fél önmaga elhatározásából segít - a hajtó feladatának megkönnyítése, illetve a hajtó lovainak segítése érdekében, külső segítségnyújtásnak minősül. A **fizikai** külső segítséget kapott hajtót a Versenybírószám kizárja a versenyszámból.

- 2.1.2 Díjhajtás és akadályhajtás versenyszámában a segédhajtók kötelesek a helyükön ülve maradni a versenypályára behajtás és kihajtás között. A segédhajtó nem kezelheti a szarát, nem használhatja az ostort (20 hibapont), nem beszélhet, és semmilyen módon nem jelezheti a pálya meghajtandó vonalát (10 hibapont). A segédhajtó hibapont nélkül csak abban az esetben kezelheti a szarakat, és használhatja az ostort, ha a fogat áll.

- 2.1.3 Kivétel: ha a ~~Versenybírószám elnöke~~ **Versenybíró** csenget, és a versenyző nem hallja a csengőszót, akkor a segédhajtó figyelmeztetheti a hajtót, hogy a csengőszó elhangzott.

- 2.1.4 Díjhajtás és akadályhajtás közben a hajtó és a segédhajtó semmilyen elektronikus kommunikációs eszközt nem használhat. A szabály megszegése kizárással büntetendő.

2.2 Maratonhajtás versenyszámában:

- 2.2.1 Az akadálybíró, a szakaszbíró, a szakaszt felügyelő bíró, és semmilyen más hivatalos személy nem segítheti a hajtót a maratonhajtás versenyszámában. A kivételt lásd a 945.3 szabályban.

- 2.2.2 Bármely hajtót, aki fogaton nem tartózkodó, harmadik féltől külső fizikai segítséget kap, a Versenybírószám kizárja a versenyszámból.

- 2.3 A hibapontok a 969. szabályban olvashatók.

3. Engedélyezett külső segítségnyújtás

3.1 Az alábbiak engedélyezett külső segítségnyújtásnak tekintendők:

- Maratonhajtás versenyszámában a kötelező pihenőkben és a semleges zónákban nyújtott segítség.
- Baleset elhárítására irányuló segítségnyújtás.
- Akadályban megsérült lónak nyújtott segítség, feltéve, hogy a segédhajtó leszáll a kocsiról.
- A maratonhajtás vagy az akadályhajtás versenyszámában a segédhajtó a kantárszárnál fogva átvezeti a fogatban lévő lovat az akadályon. A versenyző büntetése a segédhajtó leszállásának büntetésén túlmenően 20 hibapont.

IX. FEJEZET CSERE

946. szabály Csere

1. A verseny megkezdése előtt

- 1.1 A verseny megkezdése előtt akkor lehetséges a ló és/vagy a hajtó cseréje, ha az Állatorvosi bizottság /Kiküldött szerint (és ezzel a Versenybíróság egyetért) a ló nincs olyan állapotban, hogy versenyezzen, illetve a lovat és/vagy a hajtót baleset éri, vagy az beteg lesz (ennek alátámasztására hivatalos igazolás szükséges állatorvostól / orvostól). A SzB-nak a cserébe való beleegyezése az első állatorvosi szemle megkezdését megelőző egy órával lehetséges.
- 1.2 Bajnokságokon a ló vagy a hajtó, illetve a hajtó-ló együttes csak abban az esetben cserélhető, ha a cserélni kívánt ló és/vagy hajtó a lecserélendő ló és/vagy hajtó kategóriájával azonos, illetve szerepel a névszerinti nevezési listán.

2. A verseny alatt

- 2.1 A versenyszámok alatt nem lehet hajtót és/vagy lovat cserélni. A szabály megszegése a hajtó versenyből való diszkvalifikálásával jár.
- 2.2 Négyesfogat kategóriában a hajtó öt (5) nevezett lova közül a versenyszámokban bármelyik négyet (4) hajthatja.
- 2.3 Kettesfogat kategóriában a hajtó három (3) nevezett lova közül a versenyszámokban bármelyik kettőt (2) hajthatja.
- 2.4 Egyesfogat kategóriában a hajtó a nevezett lovat köteles hajtani.
- 2.5 Az első állatorvosi szemlét követően kölcsönadható ló másik versenyzőnek, ha a kölcsönadandó ló a nevezésében megjelölt kategóriában versenyez, és az adott versenyen még nem indult, továbbá, a versenyző (amelyik kölcsönkapja a lovat) nem vezetett fel tartalék lovat. A kölcsönadott lovat a kölcsönadást követően csak az a versenyző használhatja, amelyiknek kölcsönadták. CAIO versenyen és Bajnokságon a kölcsönadás csak nemzeten belül lehetséges.

X. FEJEZET AZ INDULÓK KIHIRDETÉSE –INDULÁSI SORREND

947. szabály Az induló versenyzők kihirdetése

1. CAIO versenyen és Bajnokságon a szövetségi kapitány legkésőbb az első állatorvosi szemlét követő egy órával írásban köteles meghatározni a csapatot alkotó- és az egyéni versenyzőit.
2. Az indulók kihirdetésére nem kerülhet sor az első állatorvosi szemle befejezése előtt.
3. A szövetségi kapitány (CAI versenyeken a versenyző) legkésőbb a versenyszám kezdete előtt egy órával írásban köteles meghatározni a versenyszámban induló, a végleges nevezési listán szereplő és az első állatorvosi szemlén elfogadott lovak nevét.
4. CAI versenyek versenyhelyszínére a SzB döntése alapján a versenyző lovakon túl további lovak vihetők, feltéve, hogy azok az istállóból történő kijövetelükkor a szerszámra rögzített színes azonosító szám alapján azonosíthatók. A lovaknak meg kell felelniük az Állatorvosi Szabályzat előírásainak. Az első állatorvosi szemlén fel kell vezetni azokat, ahol a FEI Fő steward színes jelölő sprével lefújja a bemutatott ló egyik patáját az egész verseny időtartama alatti egyszerűbb megkülönböztethetőség érdekében.
5. A versenyző a startlista kialakítását érintő bármilyen speciális igényét írásban kell benyújtja a Technikai kiküldött felé az első állatorvosi szemlét követő egy órán belül. A nem ilyen módon felmerült igények nem vehetőek figyelembe.

948. szabály Indulási sorrend

1. CAI versenyek indulási sorrendje

1.1 CAI versenyek első versenyszáma indulási sorrendjének meghatározása

1.1.1 Az indulási sorrend meghatározása számítógépes vagy kézi sorsolással (a Világkupa kvalifikációs versenyeken kötelező a kézi húzással történő sorsolás) történik, mindkét esetben a Versenybírószak elnökének jelenlétében.

1.1.2 CAI versenyek második és harmadik versenyszámának indulási sorrendje

A versenyzők az előző versenyszám(ok) eredménye(i) fordított sorrendjében indulnak. Az indulási sorrend az alábbi szabályt követi:

- a) feladta hajtók
- b) kizárt hajtók
- c) kétszer induló hajtók, kezdve a sorrendben leghátrébb helyezett fogattal
- d) többi versenyző, kezdve a legtöbb hibaponttal rendelkezővel; vagyis a legkevesebb hibaponttal (kizárás és feladás nélkül) rendelkező versenyzők indulnak utoljára.

2. CAIO versenyek és Bajnokságok indulási sorrendje

2.1 CAIO versenyek és Bajnokságok díjhajtó versenyszámának indulási sorrendje

2.1.1 Egyéni indulók sorsolása:

- a) A versenyző nevének sorsolása
- b) Indulási hely sorsolása (a Versenybírószak elnöke vagy a Külföldi bíró húz).
- c) A kihúzott versenyző nevének a kihúzott indulási pozícióba történő beírása, majd ennek az eljárásnak az ismétlése minden egyéni versenyző esetében.

2.1.2 A csapattal rendelkező nemzetek sorrendjének sorsolása:

- a) A nemzet nevének sorsolása.
- b) A szövetségi kapitány kihúzza nemzetének indulási helyét.
- c) A kihúzott nemzet neve a kihúzott indulási helyre kerül.
- d) A szövetségi kapitány meghatározza az első csapattag nevét.
- e) A szövetségi kapitány indulási helyet (A, B, C) húz a megnevezett versenyzőnek.

- f) A versenyzők nevei a megfelelő indulási helyre kerülnek.
- g) Az eljárás a többi csapattagra megismétlődik.
- h) Az eljárás a többi csapatra megismétlődik.

A nemzetek numerikus sorrendbe kerülnek.

A csapattagok díjhajtásbeli indulási sorrendje a következőképpen alakul:

- a) Az 1. nemzet „A” versenyzője az első szabad indulási helyre kerül.
- b) A 2. nemzet „A” versenyzője a következő szabad indulási helyre kerül.
- c) Az eljárás ekképpen folytatódik az összes nemzetre.

A folyamatot meg kell ismételni a „B”, majd a „C” versenyzőkre.

- 2.2 A maratonhajtás indulási sorrendje CAIO versenyeken és Bajnokságokon
- A versenyzők a díjhajtásban elért eredményeik fordított sorrendjében indulnak a maratonhajtásban, vagyis a díjhajtásban legtöbb hibaponttal rendelkező versenyző indul először, és a legkevesebb hibaponttal rendelkező versenyző indul legutolsóként. A díjhajtásban azonos hibaponttal rendelkező versenyzők maratonhajtás indulási sorrendjét a Versenybíróóság elnöke sorsolással határozza meg.

Az indulás sorrendje a következők szerint alakul:

- a) versenyzők, akik feladták; majd
- b) kizárt versenyzők; majd
- c) a többi versenyző, kezdve a díjhajtást követően a legtöbb hibaponttal álló versenyzővel. A legkevesebb díjhajtó hibaponttal rendelkező versenyző (aki feladás és kizárás nélkül teljesítette a versenyszámot) indul utoljára.

- 2.3. **Az akadályhajtás indulási sorrendje CAIO versenyeken és Bajnokságokon**

A versenyzők a díjhajtásban és a maratonhajtásban együttesen elért eredményeik fordított sorrendjében indulnak az akadályhajtásban, vagyis a díjhajtás és a maratonhajtás teljesítését követően legtöbb hibaponttal rendelkező versenyző indul elsőként, a legkevesebb hibaponttal álló pedig utolsóként. A díjhajtás és a maratonhajtás versenyszámának teljesítését követően azonos hibaponttal rendelkező versenyzők esetében a maratonhajtásban elért eredmény lesz a döntő.

Az akadályhajtás indulási sorrendje az alábbiak szerint alakul:

- a) versenyzők, akik feladták, majd
- b) kizárt versenyzők, majd:
- c) a többi versenyző, kezdve a díjhajtást és a maratonhajtást követően a legtöbb hibaponttal álló versenyzővel. A díjhajtást és maratonhajtást követően a legkevesebb hibaponttal álló versenyző (aki feladás és kizárás nélkül teljesítette a versenyszámot) indul utoljára.

Az összetett fogathajtó verseny eredményébe nem számító akadályhajtó verseny indulási sorrendjét sorsolással kell meghatározni.

949. szabály Általános elvek

A díjhajtás versenyszámának a célja a ló jármódjai ütemességének, a mozgás lendületességének, harmóniájának, könnyedségének, a hajlítás helyességének, a ló elengedettségének és átengedőségének, továbbá a hajtó hajtótudása szintjének (hajtóstílus, pontosság) és a lóval való, segítségeken keresztül történő kommunikációjának elbírálása. Ezen túlmenően, a fogattal kapcsolatban megfogalmazódott általános benyomás (a ló, a szerszám, a kocsi állapota, tisztasága, több ló esetén azok összeillősége, a versenyzők öltözete, a ló, a szerszám, a kocsi, és a versenyzők együttes harmóniája) egyetlen pontba való tömörítése.

950. szabály Díjhajtó négyszög

1. Világbajnokságon és CAIO versenyen minden kategória számára, CAI versenyen a négyesfogatok számára a díjhajtó négyszög 100m hosszú és 40m széles (lásd a mellékletekben).
2. CAI versenyen az egyes- és a kettesfogat kategóriában 80m hosszú és 40m széles (kis) díjhajtó négyszög is alkalmazható. Amennyiben az egyes- és a kettesfogatok kis négyszögben mutatják be a díjhajtó programot, az öt ívű kígyóvonal helyett három ívű kígyóvonalat kell hajtaniuk.
3. Korosztályos versenyeken kis díjhajtó négyszöget (80m x 40m) kell felállítani. A szervező felelős azért, hogy a négyszög zárt legyen.
4. A szervező feladata a négyszög környezetének olyan kialakítása, amelyben a nézők a négyszög szélétől legalább 5 méter távolságra tartózkodnak.

951. szabály Díjhajtó programok

1. Jóváhagyott díjhajtó programok

A jóváhagyott díjhajtó programok a FEI honlapján találhatóak. A versenykiírásban egyértelműen meg kell jelölni a versenyen hajtandó díjhajtó programo(ka)t.

952. szabály Feltételek

1. Négyszögbe hajtás

A Versenybírószág elnökének döntése alapján kizárható a versenyszámból az a versenyző, aki a behajtást engedélyező csengőszó előtt hajt be a négyszögbe, illetve a csengőszót követő 90 másodpercen belül nem hajt be a négyszögbe.

2. A díjhajtó program emlékezetből hajtása

A díjhajtó programot emlékezetből kell meghajtani. Amennyiben a segédhajtó a program közben beszél, vagy egyéb módon jelzi a hajtónak a soron következő feladatot, 10 hibaponttal büntetendő (a 10 hibapont díjhajtó programonként csak egyszer adható).

3. Sántaság

- 3.1 Amennyiben a Versenybírószág elnöke a díjhajtás közben egyértelmű sántaságot észlel, köteles a lovat diszkvalifikálni, a hajtót pedig kizárni a versenyszámból. E döntés ellen fellebbezésnek helye nincs.
- 3.2 Nem egyértelmű sántaság esetén a Versenybírószág elnöke a díjhajtó program befejezését követően a négyszögön kívül – befogva - megnézetheti a lovat az Állatorvosi kiküldöttel. Ha a ló sántának bizonyul, akkor a lovat diszkvalifikálni kell, a versenyzőt pedig ki kell zárni a versenyszámból.
- 3.3 Ahol a díjhajtás versenyszáma egyszerre több négyszögben is zajlik, ott a Versenybírószág elnökének feladatát az adott négyszög esetén „C” bíróként működő versenybíró látja el.

953. szabály **Bíraskodás**

1. **A bírók pozíciója**

Öt bíró esetén a bírók CRSVP pozícióból bírálják. Három bíró esetén a bírók CBE vagy CEP pozíciókból, illetve a díjhajtó programtól függően bármelyik pozícióból – ahonnan a legtöbbet látják a díjhajtó programból – bírálhatnak. A pozíciókról a Versenybíróság elnöke dönt. CAI1* versenyeken, ahol két bíró bírál, C és B, illetve C és E pozíciókból bírálják.

2. **Pontozás**

A bírók egyénileg pontoznak, nem konzultálnak, miután a versenyző behajt a négyszögbe. A hiányos bemutatásért és egyéb incidensért járó hibapontot csak a „C” bíró ad.

3. **Kettes- és négyesfogatok**

A kettes- és a négyesfogatok egész fogatként kerülnek értékelésre, nem pedig egyedileg a fogatot alkotó lovak.

4. **Jármód**

A jármódok, illetve a mozgásformák meghatározása minden fajtájú és típusú lóra egyaránt vonatkoznak.

5. **A díjhajtó program kezdete és vége**

A díjhajtó feladat a négyszög „A” betűjénél való behajtással kezdődik – feltéve, hogy arra más utasítás nincsen – és a program végi elköszönéssel ér véget. A díjhajtó programok ideje nincs mérve. A versenyzőnek üggetésben kell elhagyni a négyszöget.

954. szabály **Mozgásfeladatok és azok meghatározása**

1. **„Állj”**

A ló négy lábon, zártan, egyenesen, mozdulatlanul és a zablán támaszkodva áll.

2. **Lépés**

Négyütemű jármód, amelyben a ló finom támaszkodás mellett, aktívan, elengedetten, határozott előremenési szándékkal, egyenletes lépéshosszal halad előre. A hátulsó paták az elülső lábak patanyoma előtt (azt megelőzve) érnek földre. A támaszkodási keret előre és lefelé megnyúlik.

3. **Szabad lépés**

A lépésnél leírt meghatározáson túl kívánalom, hogy a lehető legtérnyerőbben lépjen a ló, és támaszkodási kerete egyértelműen nyúljon meg előre és lefelé.

4. **Munkaügetés**

Lendületes, ütemes üggetés, amely során a ló támaszkodik, és egyensúlyban, egyenletes és rugalmas lépésekkel, megfelelő konc hajlítottsággal mozog. A hátulsó lábak patanyomainak legalább az elülső lábak patanyomaiba kell érkezniük.

5. **Összeszedetett üggetés**

A ló támaszkodás mellett, lendületesen halad előre. A hátulsó lábak koncüzletei fokozottan hajlítottak, a ló súlyának nagyobb részét viselik, mint munkaügetésben. Ennek következtében az elülső lábak felkönnyülnek, az ügetőlépések kadencirozottabbak lesznek. A nyak feligazodott, kifejezetten ívelt, a tarkó a ló legmagasabb pontja. A nyak nem lehet összehúzva, és az orrhát mindig a függőleges előtt található.

6. **Nyújtott üggetés**

6.1 A hátulsó lábakkól kiinduló, előrefelé irányuló lendület következtében a ló a lehető legtöbb térnyeréssel halad előre. A hajtó - a támaszkodást nem feladva - a lónak több keretet enged, hogy a ló teret nyerjen; a ló orrháta enyhén a függőleges elé kerül. A hátulsó lábak patanyomai egyértelműen az elülső paták nyomai elé (azokat térben megelőzve) érnek le.

6.2 A ló egyensúlyban marad, miközben ütemes, egyenletes ügetőlépésekkel halad előre. A gyorsabb üggetés nem nyújtott üggetés, az komoly hibát jelent.

7. **Középügetés**

A munkaügetés és a nyújtott ügetés közötti ügetés. A ló ügetőlépései rövidebbek, mint a nyújtott ügetésben, de hosszabbak, mint a munkaügetésben. A hajtó - a támaszkodást nem feladva - a lónak több keretet enged, hogy a ló teret nyerjen (miközben nem dől a zablára); a ló orrháta enyhén a függőleges elé kerül. A hátsó lábak patanyomai egyértelműen az elülső paták nyomai elé (azokat térben megelőzve) érnek le. A ló egyensúlyban marad, miközben ütemes, egyenletes ügetőlépésekkel halad előre. A gyorsabb ügetés nem kívánalom, az komoly hibát jelent.

8. **Munkavágta**

8.1 Háromütemű, lendületes, egyértelmű előrehaladási szándékú mozgás. A ló egyensúlyban, támaszkodva (nem a zablára dőlve), könnyeden, a koncízület hajlítása mellett, kadencírozottan halad előre.

8.2 Jobb kézre a vágta lábsorrendje a következő: bal hátsó láb, diagonálisan jobb hátsó láb és bal elülső láb (egyszerre), jobb elülső láb. Ezt követi a lebegőfázis, majd kezdődik a következő ütem.

8.3 A vágta minőségét a bírók az összbnyomás, az ütem, a könnyedség és a „hegyre-fel vágta” tendencia alapján értékelik. A ló száron, aktív hátsó lábakkal dolgozik, ütemét és egyensúlyát a mozgásfeladat és az átmenet során megőrzi, fenntartja. A ló egyenes (egyenes vonalon egyenes, íven az ív mértékével összhangban hajlított).

9. **Összeszedett vágta**

A lovak vágtaugrásai rövidebbek, mint munkavágtában, a csánkok kifejezett tolóereje mellett a hátsó végtagok több súlyt hordoznak; a súlypont hátrébb tolódik, és a nyak, valamint a tarkó egyre magasabbra kerül, a ló orra mindig egy kicsit a függőleges sík előtt marad, a ló egyértelmű „hegyre-fel” tendenciát és önhordást mutat. Az alapot a tiszta három ütem adja, valamint könnyű, folyamatos kapcsolat, ami elengedettségen és átengedőségen alapszik.

10. **Nyújtott vágta**

Nyújtott vágtában a ló a lehető legtérnyerőbben vágtázik, kifejezetten meghosszabbított vágtaugrásokkal és tágabb keretben; a vágtaugrások nem válhatnak sietőssé, és a ló orra mindig a függőleges sík előtt kell, hogy maradjon, anélkül, hogy elvesztené az egyensúlyát és a „hegyre-fel” tendenciát. A nyújtott vágtát tiszta átmenettel kell elkezdni és befejezni.

11. **Hátralépés**

11.1 Egyenes vonalon, diagonális lépésekkel végrehajtott hátrafelé irányuló mozgás. A lónak (ellenszegülés nélkül) száron kell lennie, miközben a tarkója a legmagasabb pontja.

11.2 A következő feladatba történő átmenetet készségesen, azonnal végre kell hajtani.

12. **Vállat be**

12.1 A vállat be feladatot összeszedett ügetésben kell végrehajtani. Az elülső lovakat úgy kell bevezetni a patanyomról, hogy a külső elülső ló farka és a rúd egy vonalba essen. Az elülső lovak vállát a hajtó a patanyomról kb 30 fokos szögben bevezeti, a lovat állítja. A belső hátsó láb a külső elülső láb vonalába lép, így a ló három patanyomon dolgozik. A ló mozgása a feladat végrehajtása közben ütemes és lendületes marad.

12.2 A túlzott állítás ütemhibával és a ló megfeszülésével járhat. A hátsó lovak a feladat végrehajtása közben egyenesek, nincsenek ellenállásban és ellenhajlításban.

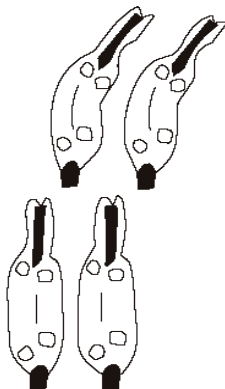

13. **Oldaljárás**
A ló majdnem párhuzamos a középvonallal, a lábak átlósan lépnek át, a hátulsó láb az átlós elülső láb irányában és azzal együtt, enyhe belső hosszahajlításban.
14. **„Szárakat a kézből kirágatni”**
A ló támaszkodási keretében hosszan előre és lefelé megnyúlik (a támaszkodás feladása nélkül), legalább lapockájának síkjáig. Eközben mozgása ütemes és lendületes marad. A feladat végrehajtását követően a hajtó ismét a feladatban előírt ügetéshez megkívánt szármértéket veszi fel.
15. **Átmenetek**
A jármódváltásokat finoman és azonnal kell végrehajtani, akkor, amikor a ló orra az átmenetet előírt feladat betűjéhez ér (hacsak a feladat ettől eltérőt nem kér). Az átmenet közben a ló egyensúlyban és támaszkodásban marad.
16. **Jármódváltás és feladatok**
A jármód- és a feladatváltásokat ott kell végrehajtani, ahol a ló orra eléri az előírt feladat betűjét.
17. **Terminológia**
A díjhajtás során kért mozgásfeladatok elbírálása az alábbi követelményeknek megfelelően történik:
- 17.1 Elengedettség és könnyedség—a segítségek készséges, ellenszegülés nélküli elfogadása, helyes hajlítás.
- 17.2 Ütem–ló lépéseinek szabályossága és egyenletessége.
- 17.3 Támaszkodás—a hajtó keze és a ló szája közötti, hajtószárakon keresztül megvalósuló kapcsolat. A támaszkodás mindig könnyű, finom, rugalmas, és folyamatos.
- 17.4 Lendület–aktív, lendületes előre irányuló mozgás, amelyben a ló egyensúlyban van, és azonos lépéshosszal, és tempóval halad előre. A jármódváltoztatásra azonnal, ütemes mozgással reagál.
- 17.5 Egyenesre igazítottság—a ló teste, nyaka, és a feje egy folytonos vonalat alkot; a lábakra nehezedő súly egyenletesen oszlik meg. Íveken a ló hátulsó lábainak patanyomai az elülsők patanyomait követik (nem térnek ki oldalirányba).
- 17.6 Összeszedettség—a ló kereken, aktív hátulsó lábakkal, hajlított koncízülettel dolgozik, a vállak könnyedén mozognak. A ló hátulsó lábából induló energiája összeszedett ügetésben jobban kifejezésre jut, mint munkaügetésben. A mozgás kadenciózottabb. A csánk hajlítottabb, a far így ereszkedettebb, az elülső lábak ugyanilyen mértékben emelkedettebbek. A lépéshossz rövidebb, de energikusabb, mint munkaügetésben. Az elülső lábak a lapockákból, könnyedebben mozognak. A nyak íveltebb. A támaszkodási keret rövidülése sohasem a kézzel visszahúzás eredménye, hanem a ló feligazodottságának (hátról előre felé hajtásnak) a következménye.
- 17.7 Pontosság—A mozgásfeladatok és az ívek (beleértve a sarkokat is) betűhelyes, illetve az előírt dimenzióban és a megfelelő hajlítottsági állapotban történő meghajtása.

955. szabály **Összbenyomás**

1. **Általános elvek**
Az összbenyomás értékelésére a bírói lapon öt rubrika található.
2. **Jármódok**
Ütem és könnyedség (kettes- vagy négyesfogatok) esetében minden ló az előírt jármódban teljesíti a feladatot). A jármód minősége a mozgásfeladatoknál kerül értékelésre. Az összbenyomás – jármódokra adott pontszám az egész program során látott jármódokat és átmeneteket tükrözi.
3. **Lendület**
Előremenetel, hátulsó lábak aktivitása, lendülete (kettes- vagy négyesfogatoknál minden ló dolgozik). A lendület mértéke jármódonként és mozgásfeladatonként változhat. A lendületre adott pontszám az egész program során látott lendületet (ügetésben és vágásban) tükrözi.

4. **Elengedettség és könnyedség**

A segítségek készséges, ellenszegülés nélküli elfogadása. Helyes állítás, hajlítás. Elengedettség, átengedőség, a zabla elfogadása.

5. **Hajtó**

Segítségadás, a száraz és az ostor kezelése, testtartás a bakon, a feladatok végrehajtásának pontossága. Az összbenyomás – hajtó pontszám az egész program során tapasztalt pontosságot és az átmenetek minőségét tükrözi.

6. **Bemutató**

A hajtó és a segédhajtó(k) öltözete, a lovak, a kocsi és a szerszám állapota, tisztasága, harmóniája, a szerszám illeszkedése a lovon.

A hiányos bemutatást a Versenybíróság elnöke 5 hibaponttal bünteti.

956. szabály Pontozás

1. **Pontszámok**

1.1 Minden számozott mozgásfeladat és az összbenyomás 1-től 10-ig terjedő skálán értékelhető az alábbiak szerint:

10.0:	kitűnő	4.0:	nem elégséges
9.0:	nagyon jó	3.0:	meglehetősen rossz
8.0:	jó	2.0:	rossz
7.0:	meglehetősen jó	1.0:	nagyon rossz
6.0:	megfelelő	0:	nem teljesítette
5.0:	elégséges		

1.2 Fél pontok is adhatók.

2. **Programtévesztés**

Amennyiben a hajtó kísérletet tesz az előírt mozgásfeladat illetve jármód végrehajtására, de nem sikerül neki, a nyomvonalról viszont nem tér le, a Versenybíróság elnöke tekintheti ezt pályatévesztésnek (lásd lentebb a 3. pontban), de akár hagyhatja is lepontozni a feladatot. Ha a hajtó nem tesz kísérletet a mozgásfeladat meghajtására, akkor azt a Versenybíróság elnöke program-, illetve pályatévesztésnek minősítheti.

3. **Pályatévesztés**

3.1 Pályatévesztésnek minősül, ha a hajtó letér az előírt nyomvonalról, vagy az előírt mozgásfeladatot nem a programban meghatározott jármódban hajtja végre, vagy kihagyja az egész előírt feladatot.

3.2 Pályatévesztéskor a Versenybíróság elnöke csenget és megállítja a hajtót. A hajtónak annak a feladatnak a kezdetétől kell folytatnia a program meghajtását, ahol a hibát elkövette. Ha a versenyző nem biztos a programfeladatok sorrendjét illetően, hibapontszerzés nélkül segítséget kérhet a „C” bírótól.

4. **Szétcsatolódott, illetve szakadt szerszám**

Amennyiben a száraz, a rúdtartó szíj, vagy a rúdtartó lánc, illetve az istráng szétcsatolódik vagy elszakad, vagy a ló átlép a rúdon, vagy az istrágon, a Versenybíróság elnöke csenget, és a segédhajtónak le kell szállni a szükséges szerszámrészek rendbehozatalára. A hajtó a segédhajtó leszállásáért kap hibapontot.

5. **Engedetlenség**

Az előre haladó mozgással szembeni bármilyen formájú ellenszegülés, rúgás, illetve ágaskodás engedetlenségnek minősül, amit a „C” pozícióban ülő bíró a következők szerint büntet:

Első eset:	5 hibapont
Második eset:	10 hibapont
Harmadik eset:	kizárás

6. **Borulás**

A kocsi borulása a versenyszámból való kizárást vonja maga után.

957. szabály A díjhajtás hibapontjainak összefoglaló táblázata

A hajtó az alábbi hibapontokkal büntethető:

leírás	hivatkozott szabály	hibapont
A fogat egy része elhagyja a négyszöget a feladat végrehajtása közben		alacsony pontszám a pontatlanság miatt
Az egész fogat elhagyja a négyszöget		kizárás
Hajtó leszállása	943.2.10 és 9. melléklet	20 hibapont
Négyszögbe hajtás ostor nélkül	928.4 szabály	10 hibapont
Ostor elejtése vagy letétele	928.4 szabály	10 hibapont
Nincs farhám, holott a kocsin nincs fék	937.1.1 szabály	kizárás
Nincs farhám az egyesfogat lován	940.1.15 14 szabály	kizárás
Fásli vagy invédő használata (A program után meg kell nézetni a lovat az állatorvossal)	940.1.2.1 2 szabály	10 hibapont
A reklámozásra vonatkozó szabályok	941. szabály	sárga lapos figyelmeztetés
Kocsihoz rögzített személy	943.2.6	kizárás
A segédhajtó kezeli a szárat vagy az ostort, vagy fékez	943.2 szabály	20 hibapont
A segédhajtó beszél, vagy egyéb módon jelzi a soron következő feladatot	945.2 szabály	10 hibapont (egyszer)
Fizikai külső segítségnyújtás	945.1 szabály	kizárás
A segédhajtó leszállása Első alkalommal Második alkalommal Harmadik alkalommal	943.2.11 szabály és 9. melléklet	5 hibapont 10 hibapont kizárás
Korai vagy későn történő négyszögbe hajtás	952.1 szabály	lehetséges kizárás
Sánta ló	952.3 szabály	a ló diszkvalifikálása, a hajtó kizárása a versenyszámból
Hiányos bemutatás (hajtó, segédhajtó, kocsi)	928. szabály	5 hibapont
Pályatévesztés Első alkalommal Második alkalommal Harmadik alkalommal	956.3 szabály	5 hibapont 10 hibapont kizárás
Engedetlenség Első alkalommal Második alkalommal Harmadik alkalommal	956.5 szabály	5 hibapont 10 hibapont kizárás
Kocsi felborul	956.6	kizárás

958. szabály HELYEZÉSI SORREND

- 1. Összpontszám**
- 1.1 A mozgásfeladatok és az összbenyomás értékelése alapján az egyes bírók által adott pontok összeadódnak, majd a bírók számával osztódnak. Ez lesz az átlagpontszám.
- 1.2 A díjhajtás hatásának korrigálására, azon díjhajtó programok esetében, ahol a lehetséges összpontszám 160-nál nagyobb, a bírálati lapon szereplő koefficiens segítségével korrigált átlagpontszámot kell számítani (átlagpontszám x koefficiens).
- 1.3 Hibapontokat csak a „C” bíró ad. A hibapontokat le kell vonni a korrigált átlagpontszámból, és az így kapott értéket le kell vonni 160-ból. Ez lesz a díjhajtás versenyszámának hibapontja.
- 1.4 A hibapontokat két tizedesjegy pontossággal kell számítani.
- 1.5 A díjhajtás versenyszámának győztese a legkevesebb hibaponttal rendelkező versenyző.

XII. FEJEZET MARATONHAJTÁS

959. szabály Általános elvek

A maratonhajtás célja, hogy próbára tegye a lovak állóképességét, kitartását, képzettségét, továbbá a hajtók szakmai jártasságát, a jármódok megítélésének képességét, és lovasemberségét.

960. szabály A maratonpálya

1. **Általános tudnivalók**
 - 1.1 A pálya meghatározott maximális hosszát és a maximum iramot nem lehet túllépni.
 - 1.2 Rossz időjárási, illetve talajkörülmények esetén a Technikai kiküldött és a Versenybírószám elnöke csökkentheti az előírt iramot.
 - 1.3 Minden CAI2* és CAI3* versenyen a maratonpályának két vagy három szakaszt kell tartalmaznia. CAIO4* versenyen és fölötti szintű versenyeken a maratonpályának három szakaszból kell állni. Bajnokságokon a pálya hossza a lehető legjobban közelítse a megadott maximális pályahosszt.
 - 1.4 A transzfer szakasz hosszát és az azon teljesítendő iramot a Technikai kiküldött a Versenybírószám elnökével egyetértésben hagyja jóvá.
 - 1.5 A „B” szakasz teljes hossza akadályonként megközelítőleg 1 km legyen. Az egymást követő akadályok között lehetőség szerint ne legyen 700 m-nél rövidebb útszakasz. A „B” szakasz teljes hossza az akadályok teljesítéséhez szükséges útvonalat is tartalmazza.
 - 1.6 Az egyik szakasz vége és a másik kezdete közötti távolság nem számít bele a maratonpálya teljes hosszába és az annak megtételéhez szükséges időbe sem.
2. **Maratonszakaszok**
 - 2.1 **CAIO4* és e fölötti szintű versenyek (kivéve a Póni és Fiatalkorú hajtók bajnokságait)**

Szakasz	Maximális pályahossz	Minimális pályahossz	Jármód	iram km/óra	
				Ló	Póni
A	8000 m	5000 m	szabadon választott	15	14
transzfer	1500 m	800 m	szabadon választott		
B	9000 m	6000 m	szabadon választott	14	13

3.2 CAI3*versenyek

1. lehetőség – három szakaszos maratonpálya

Szakasz	Maximális pályahossz	Minimális pályahossz	Jármód	iram km/óra	
				Ló	Póni
A	8000 m	5000 m	szabadon választott	15	14
transzfer	1500 m	800 m	szabadon választott		
B	9000 m	6000 m	szabadon választott	14	13

2. lehetőség – két szakaszos maratonpálya

Szakasz	Maximális pályahossz	Minimális pályahossz	Jármód	iram km/óra	
				Ló	Póni
A	9000 m	6000 m	szabadon választott	max. 13 min. 11	max. 12 min. 10
B	9000 m	6000 m	szabadon választott	14	13

2.3 CAI2* versenyek

1. lehetőség – három szakaszos maratonpálya

Szakasz	Maximális pályahossz	Minimális pályahossz	Jármód	iram km/óra	
				Ló	Póni
A	8000 m	5000 m	szabadon választott	15	14
Transzfer	1500 m	800 m	szabadon választott		
B	7500 m	5000 m	szabadon választott	14	13

2. lehetőség – két szakaszos maratonpálya

Szakasz	Maximális pályahossz	Minimális pályahossz	Jármód	iram km/óra	
				Ló	Póni
A	9000 m	5800 m	szabadon választott	max. 13 min. 11	max. 12 min. 10
B	7500 m	5000 m	szabadon választott	14	13

3. lehetőség - CAI2* versenyek: Kombinált maratonhajtás

Legfeljebb két maraton típusú akadály és 8-12 selyba típusú akadály.

<u>Maximális pályahossz</u>	<u>Minimális pályahossz</u>	<u>Jármód</u>
800 m	600 m	szabadon választott

A 2*-os kombinált maratonhajtás időbüntetési versenyszámként kerül lebonyolításra (lásd 969.2 és 971.2.1-es szabály). Az alapidő meghatározása 240m/perces irammal számolva történik.

2.4 CAI1* versenyek: Kombinált maratonhajtás

Legfeljebb két maraton típusú akadály és 8-12 selyba típusú akadály.

Maximális pályahossz	Minimális pályahossz	Jármód
800 m	600 m	szabadon választott

Az **1*-os** kombinált maratonhajtás hibapont büntetéses versenyszámként kerül lebonyolításra (hibapontok a leütött elemekért) alapidő meghatározásával. Helyezési sorrend kialakítása az esetlegesen kapott hibapontokon és a meghajtott időn alapszik. Iram: 230 m/perc. A hibapontokat a 969.2.-es szabályzati pont tartalmazza.

2.5 CAI-Ch (gyerek)

1. lehetőség – három szakaszos maratonpálya

Szakasz	Maximális pályahossz	Minimális pályahossz	Jármód	iram km/óra	
				Póni	
A ¹	5000 m	3000 m	szabadon választott	14	
transzfer	1000 m	800 m			
B ²	5000 m	3500 m	szabadon választott	13	

2. lehetőség – két szakaszos maratonpálya

Szakasz	Maximális pályahossz	Minimális pályahossz	Jármód	iram km/óra	
				Póni	
A ¹	6000 m	3800 m	szabadon választott	max. 12 min. 10	
B ²	5000 m	3500 m	szabadon választott	13	

¹ Az A szakasz rendezhető körbekerített területen. Ebben az esetben a pónit legalább 20 percen keresztül kell melegíteni steward felügyelete alatt.

² Akadályonként legalább 1 km.

2.6 Parafogathajtás -CPEAI

1. lehetőség – három szakaszos maratonpálya

Szakasz	Maximális pályahossz	Minimális pályahossz	Jármód	iram km/óra	
				Ló	Póni
A	6000 m	3000 m	szabadon választott	15	14
transzfer	1000 m	800 m			
B ³	8000 m	3500 m	szabadon választott	14	13

2. lehetőség – két szakaszos maratonpálya

Szakasz	Maximális pályahossz	Minimális pályahossz	Jármód	iram km/óra	
				Ló	Póni
A	7000 m	3800 m	szabadon választott	max. 13 min. 11	max. 12 min. 10
B ³	8000 m	3500 m	szabadon választott	14	13

³ Akadályonként legalább 1 km.

3. A maratonhajtás kezdete előtt és a transzfer szakasz végi 10 perces pihenőben (1. lehetőség), illetve az A szakasz végi pihenőben (2. lehetőség) a fogat biztonsági ellenőrzésére van szükség.
- 3.1 Legalább 10 perces kötelező pihenő szükséges a B szakasz kezdete előtt.
- 3.2 A kötelező pihenő helye lehetőség szerint árnyékos legyen és elegendően nagy három fogat-, és további járművek egyszerre történő befogadására.
- 3.3 A pihenőben a lovaknak vizet kell biztosítani.
- 3.4 A pihenőben lennie kell kovácsnak. Ha bármilyen – nem a hajtó hibájából eredő ok miatt – a hajtónak várnia kell a kovácsra, a várt idő a javára íródik.
- 3.5 Kivételes esetekben a kötelező pihenő minimális idejét a Versenybíróság elnöke a Technikai kiküldöttel egyeztetve megnövelheti.
- 3.6 Amennyiben a 10 perces kötelező pihenőben az állatorvos úgy ítéli meg, hogy a ló nincs további versenyzésre alkalmas állapotban, a lovat és a versenyzőt kizárja a versenyszámból.
- 3.7 A kötelező pihenőben a fogat csak állhat vagy sétálhat.

4. Szakasz- és irányt jelölő táblák

- 4.1 Minden szakasz kezdetét és végét piros-fehér zászlópárral kell jelölni.
- 4.2 A maratonpályán sárga irányt jelölő táblákat kell elhelyezni, lehetőség szerint jobb oldalra, hogy azt a közeledő versenyző lássa. Minden jelentős fordulót követően jóváhagyó irányt jelölő nyíl kihelyezése szükséges.
- 4.3 Az „A” és a „B” szakasz minden kilométerét jelölni kell. A „B” szakaszon az akadályok leküzdéséhez szükséges útvonal is a szakasz részét képezi.
- 4.4 Amennyiben a kilométer épp az akadályon belül van, úgy az akadály piros kihajtó tábláján kell jelölni a kilométert.

5. Kötelező áthajtó kapuk

- 5.1 A hajtók előírt nyomvonalon történő haladásának biztosítása érdekében, a pályán kötelező fordító kapuk (piros és fehér jelzésű) elhelyezése szükséges. A fordítókapu meghajtásakor a piros jelzés a hajtó jobb-, a fehér jelzés a hajtó bal oldalára kerül. A kötelező fordító kapukat minden szakaszon a meghajtás sorrendjében meg kell számozni, és úgy kell elhelyezni, hogy a hajtó már kellő távolságból láthassa.
- 5.2 A kötelező fordító kapuk helyét és számát a hajtók helyes nyomvonalon maradása (a kötelező fordító kapuk között az akadályok előtt és után) érdekében a maratonpálya rajzán jelölni kell. Ezen túlmenően a versenyzők és a hivatalos személyek számára külön listán szerepeltetni kell a kötelező fordító kapuk és az akadályok helyes sorrendjét.
- 5.3 A szakaszt felügyelő bírónak fel kell jegyezni a kötelező fordító kapuk meghajtását. Ha a versenyző kihagy egy kötelező fordító kaput vagy azokat rossz sorrendben hajtja meg, a szakaszt felügyelő bíró a lehető leghamarabb értesíteni köteles a Versenybíróság valamely tagját vagy a Technikai kiküldöttet.

6. Járműdök

- 6.1 Az utolsó akadály kihajtó kapuja és a „B” szakasz célja között legfeljebb 300 m távolság lehet, feltéve, hogy a Technikai kiküldött nem fogalmaz meg ettől eltérő kivételt. Ha az utolsó akadály és a „B” szakasz célja között 300 m-nél kevesebb a távolság, akkor a versenyző hibapontszerzés nélkül az utolsó akadály kihajtó kapujától számított 30 méteren belül állhat meg szerszámot igazítani, javítani. Az utolsó akadálytól számított 30 métert tábla jelzi abban az esetben, ha az utolsó akadály és a cél között 300 m-nél rövidebb a távolság.
- 6.2 Az utolsó akadály és a cél között (illetve az utolsó 300 méteren) a fogat lépésben illetve ügetésben haladhat. Amennyiben a fogat nem lépésben vagy ügetésben halad, úgy öt másodpercenként 1 hibapont büntetést kap.

961. szabály Maratonakadályok a „B” szakaszon

1. Az akadályok száma

- 1.1 Az akadályok száma – függetlenül attól, hogy azok természetesek vagy mesterségesek – az alábbiak szerint alakul:
minimum 6 és maximum 8: CAI3* és CAIO versenyen
minimum 5 és maximum 7: CAI2* versenyen.
- 1.2 Szenior Bajnokságokon 8 akadálnak kell lenni.
- 1.3 Gyerekek számára rendezett versenyen legfeljebb öt (5) akadály és négy (4) kapu (csak A, B, C, D) lehet.
- 1.4 Parafogathajtásban a maratonpálya „B” szakaszán legfeljebb 6 akadály lehet.

2. Akadályrajzok

- 2.1 Az első pályabejárás előtt a hajtóknak, a csapat hivatalos személyeinek, és a verseny hivatalos személyeinek minden akadályról rajzot kell adni. Az akadályrajznak tartalmaznia kell a kötelező kapuk helyét, az elmozdítható elemek helyét, továbbá a behajtó- és a kihajtó kapuk helyét.

3. Az akadályok tervezése, építése

- 3.1 Az akadályok számát a behajtó kapuk piros jelzését tartó oszlopán kell feltüntetni.
- 3.2 Az akadályok behajtását és kihajtását piros és fehér jelzésű behajtó- és kihajtó kapukkal (piros jelzés a hajtó jobb oldalán, fehér jelzés a hajtó bal oldalán) kell jelölni a legközelebbi betűzött kaputól legalább 20 m-re (feltéve, hogy a Technikai kiküldött nem rendelkezik másképp). Minden maratonakadály kihajtó kapuját követően, 30 méternél jelzõt kell kihelyezni.
- 3.3 Az akadály legrövidebb úton történő meghajtásakor az akadály hossza legfeljebb 250m. A behajtó- és a kihajtó kapu között az akadálnak egyetlen része sem lehet 2,5 m-nél keskenyebb. Az akadály hossza a Technikai kiküldött döntése alapján kivételes körülmények között meghaladhatja a 250 m-t.
- 3.4 Az akadályok legalább 700m távolságra legyenek egymástól. A Technikai kiküldött rendelkezhet ettől eltérően.
- 3.5 Az akadályokat a meghajtás sorrendjében meg kell számozni.
- 3.6 Az akadály kialakítása a lónak nem okozhat sérülést, illetve egyéb károsodást.
- 3.7 Az épített akadályok elég tartósak és megfelelően rögzítettek legyenek, helyükről lehetőség szerint ne legyenek kimozdíthatók, ne törjenek.
- 3.8 Amennyiben a Pályaépítő olyan akadályelemeket használ, amelyek a Versenybíróság és a Technikai kiküldött véleménye szerint megijeszthetik a lovat, alternatív útvonalat kell biztosítani.
- 3.9 Ahol az akadály teljesítéséhez vízben kell hajtani, a víz mélysége legfeljebb 30 cm lehet. Ha természetes vízről van szó, a Technikai kiküldött legfeljebb 50 cm-es vízmélységet engedélyezhet. A víz feneké szilárd legyen. Ahol a vízmélység meghaladja az 50 cm-es mélységet, a lovak mélyebb vízbe sodródásának elkerülése érdekében kerítést kell állítani.
- 3.10 Ha a helyi szabályozások szükségessé teszik, illetve a rendező úgy dönt, hogy az akadályt a közönségnek fenntartott helytől elkeríti, akkor az elkerítés az akadály legközelebbi elemétől legalább 20 m-re legyen (feltéve, hogy a Technikai kiküldött másképp nem rendelkezik).

4. Kötelező kapuk

- 4.1 Az akadályok A-tól maximum F-ig, piros és fehér jelzéssel ellátott, betűzött kötelező kaput tartalmaznak.
- 4.2 Alternatívaként legfeljebb két betű kétszer is használható ugyanabban az akadályban.
- 4.3 A kötelező kapuk elemeinek magassága legalább 1,3 m.
- 4.4 A kötelező kapu minimális szélessége legalább 2,5 m.

5. **Leverhető/elmozdítható elemek**

- 5.1 A Pályaépítő bármilyen típusú verhető/mozdítható elemet használhat, de az lehetőség szerint az akadályhajtásban használt típusú labda legyen.
- 5.2 A verhető/mozdítható elemek leverésükkor/elmozdításukkor nem okozhatnak sérülést a lónak, illetve kárt a kocsiban.
- 5.3 A verhető, akadályhajtásban használt labdák tartására szolgáló kis kehely standard 45-55 mm átmérőjű műanyag csődarab, ami megfelelő mélységű legyen, hogy a labda ne az akadályoszlopon helyezkedjen.
- 5.4 A verhető/mozdítható elemek száma összesen legfeljebb 24 lehet. ~~Mobil elemek használatakor ez a szám növelhető.~~ Vert elemenként a hajtó két hibaponttal büntetendő.
- 5.5 A verhető/mozdítható elem leveréséig/elmozdításáig „él”.
- 5.6 Az elmozdítható elemek elmozdulásának/leesésének megakadályozása 10 hibaponttal jár (függetlenül attól, hogy azt a hajtó vagy a segédhajtó teszi).

6. A kombinált maratonhajtás akadályai

6.1 A selyba típusú akadály méretei:

	Kategória	Selyba nyomtáv
Ló	Négyesfogatok	1.80 m – 1.90 m
	Kettesfogatok	1.70 m – 1.80 m
	Egyesfogatok	1.50 m – 1.60 m
Póni	Négyesfogatok	1.70 m – 1.80 m
	Kettesfogatok	1.50 m – 1.60 m
	Egyesfogatok	1.40 m – 1.50 m

6.2 A maraton típusú akadály kapuinak méretei:

	Kategória	Kapuk szélessége
Ló	Négyesfogatok	3.50 m – 4.00 m
	Kettesfogatok	3.50 m – 4.00 m
	Egyesfogatok	3.00 m – 3.50 m
Póni	Négyesfogatok	3.00 m – 3.50 m
	Kettesfogatok	3.00 m – 3.50 m
	Egyesfogatok	3.00 m – 3.50 m

962. szabály Maratonpálya-bejárás

1. **A Technikai kiküldött pályabejárása**

- 1.1 A maratonhajtás versenyszáma előtt legalább öt nappal a teljes maratonpályának készen kell állnia a Technikai kiküldött szemléjére és jóváhagyására.

2. **A versenyzők és a hivatalos személyek tájékoztatása**

- 2.1 A maratonpálya hivatalos pályabejárása előtt a Technikai kiküldöttnek tájékoztatnia kell a Versenybírószakszolgálatot és a szövetségi kapitányokat (CAI versenyen a versenyzőket) a pályáról.
- 2.2 A maratonhajtás versenyszámának kezdete előtt a Technikai kiküldöttnek tájékoztatnia kell a szakaszt felügyelő bírót, az akadály-felügyelő bírót és az időmérőket a pályáról.

- 2.3 A tájékoztatáson elegendő pályarajz másolat legyen. A pályarajznak tartalmaznia kell a szakaszokat, az akadályokat, a számozott kötelező fordító kapukat, a kilométer jelölő táblákat, és minden olyan területet, ahova a járművekkel való behajtás tilos.
- 2.4 A tájékoztatáson a szövetségi kapitányok, a versenyzők és a hivatalos személyek számára elegendő akadályrajz legyen.
- 2.5 A kötelező fordító kapuk- és az akadályok sorrendjéről készített lista is álljon rendelkezésre.
3. **A versenyzők pályabejárása**
- 3.1 A maratonhajtásban elsőként induló hajtó indulási ideje előtt legalább 48 órával a maratonpályát meg kell nyitni a versenyzők pályabejárására. Kivételes körülmények között, a Technikai kiküldött jóváhagyásával a SzB dönthet úgy, hogy az „A” és a transzfer szakaszt nem nyitja meg pályabejárásra.
- 3.2 A maratonpálya egyes részeinek megközelítési módját a Technikai kiküldött korlátozhatja.
- 3.3 Amint az első versenyző megkezdí az „A” szakaszt, a szakaszok bejárására már nincs lehetőség. A „B” szakasz akadályainak bejárása addig lehetséges, amíg az első fogat el nem startol a „B” szakaszra.
- 3.4 A járművekkel közlekedő versenyzők csak a Technikai kiküldött által kijelölt utakat/nyomvonalakat használhatják.
- 3.5 Az akadályok csak gyalogosan járhatók be. Sem motor sem kerékpár nem vihető be az akadályba. A szabály megszegése első esetben szóbeli, második esetben sárga lapos figyelmeztetéssel jár. A mozgássérült hajtók a rendező engedélyével közlekedhetnek gépjárművön, gépjárműüket azonban megkülönböztető jelzéssel kell ellátni.
- 3.6 A már kijelölt bajnokságok versenyhelyszínein, ahol a versenyzők indulni szándékoznak, 30 nappal a versenyt megelőzően a versenyzőknek tilos lovakkal az akadályok között lovagolni vagy ló vontatta járművel közlekedni.

963. szabály Idő

1. Időrend

- 1.1 Az „A” szakasz startjának idejét, a szakaszok, valamint a kötelező pihenő időrendjét a SzB készíti el a Versenybíróság és a Technikai kiküldött részére. Az időbeosztásnak előre nem látható körülmények bekövetkezése esetén módosíthatónak kell lenni.
- 1.2 Az „A” szakasz startjánál szolgálatot teljesítő Szakaszbíró és a versenyzőket a versenyzők indulási idejét is tartalmazó indulási sorrenddel kell ellátni. Időbeosztás nélküli indulási sorrendet kell adni minden Szakaszbírónak, Szakaszt Felügyelő Bírónak, és Akadályfelügyelő bírónak.

2. Szakaszidők

- 2.1 A szakaszok megengedett idejét az adott szakaszra vonatkozó átlagos iram alapján kell kiszámolni.
- 2.2 Az „A” szakasz minimum ideje két perccel kevesebb, mint annak megengedett ideje.
- 2.3 A „B” szakasz minimum ideje három perccel kevesebb, mint annak megengedett ideje.
- 2.4 Az „A” és a transzfer szakasz időkorlátja a megengedett idő 120 %-a. A „B” szakasz időkorlátja a megengedett idő kétszerese.
- 2.5 Bármely szakasz időkorlátjának túllépése a versenyző versenyszámból történő kizárásával jár.

3. Időmérés

- 3.1 Lehetőség szerint elektronikus időmérőt kell használni a hajtók szakaszon és akadályban töltött idejének mérésére.
- 3.2 A Szakaszbírók az összes hajtó szakaszokra való indulásának és szakaszokról való érkezésének idejét kötelesek feljegyezni, és a Fogatkísérő lapra valamint a Szakaszbírói lapra felvezetni.

4. **Start és cél**

- 4.1 A versenyző legalább 10 perccel a meghatározott indulási ideje előtt az „A” szakasz startjánál köteles várakozni.
- 4.2 Amennyiben a hajtó az „A” szakaszra kiírt indulási idejében nem tud elindulni, a Szakaszbíró saját döntése alapján az arra megfelelő, lehető legkorábbi időpontban indítja el a hajtót. A hajtó a következő hajtó indulási időpontjától számított két percen belül már nem indulhat el. A szakaszbíró az elindítás időpontját feljegyzi, és erről a Technikai kiküldöttet valamint a Versenybírószám elnökét (ő tájékoztatja a versenyirodát) mihamarabb értesíti. A hajtó a kiírt indulási idő és a tényleges indulási idő között eltelt másodpercek 0,25-szeresével büntetendő. A kétes esetek elkerülése érdekében: a szervezési okok miatti késedelmes elindulásért („A” szakasz) a hajtó nem kap hibapontot.
- 4.3 A hajtó fogatával álló helyzetből köteles elindulni a szakaszokra. A ló feje a startvonal mögött legyen. A Szakaszbíró köteles visszszámolni a hajtó elindulásáig. Amennyiben a hajtó korábban indul el, mint ahogyan azt a Szakaszbíró engedélyezi, a Szakaszbíró visszahívja a versenyzőt, annak új indulási időt határoz meg, és a Fogatkísérő lapot (zöld kártyát) módosítja. Ha a hajtó nem áll meg, amikor a Szakaszbíró visszahívja, a versenyző kizárással büntethető. A Versenybírószámot a lehető leghamarabb értesíteni kell a történetekről.
- 4.4 A szakasz meghajtását a fogat akkor teljesíti, ha a(z) (elülső) ló(lovak) orra áthalad a célvonalon. A szakaszhibapontok mindaddig adhatók, amíg a kocsi teljes terjedelmében át nem halad a célvonalon.

5. **A szakaszok időbüntetése**

- 5.1 A szakaszokon a megengedett idő átlépését követően a versenyző másodpercenként 0,25 hibapontot kap.
- 5.2 Az „A” és „B” szakaszok minimális idő előtti teljesítéséért a hajtók 0,25 hibapont büntetést kapnak másodpercenként arra az időre, amennyivel hamarabb teljesítették a szakaszt a minimálisan meghatározott időnél.

964. szabály Maratonpálya szakaszokon szereshető hibapontok

1. **Ostor**

Maratonpályán ostort csak a hajtó használhat (nem kötelező az ostor használata). A szabály megszegése 20 hibaponttal büntetendő.

2. **Pályatévesztés**

Amennyiben a versenyző a soron következő kötelező fordító kaput (CTF) nem hajtotta meg, visszafordulhat, hogy meghajtsa azt, feltéve, hogy a soron következő fordító kaput vagy akadályt még nem hajtotta meg. A kötelező fordító kapuk helytelen sorrendben vagy irányból történő meghajtása kizárással jár (kivételt képez ez alól az a többszörös kötelező fordító kapu, amelyen több szám szerepel, vagyis többször kell meghajtani).

3. **A maratonpálya nyomvonaláról való letérés**

- 3.1 A hajtó a célig vezető utolsó 300 méteren nem térhet le az előírt nyomvonalról. A köröket, cikk-cakkot leíró, vagy a nyomvonalat más egyéb módon elhagyó hajtó büntetése előfordulásonként 10 hibapont.
- 3.2 Kivétel: lásd a 960.6 szabályt.

4. **Helytelen jármód**

A „B” szakasz célja előtti utolsó 300 méteren a ló nem vágta. Ha mégis megteszi, a hajtónak ezt öt másodpercen belül korrigálni kell. Amennyiben a hajtó nem rendezi a jármódot, minden vágásban eltelt öt másodpercet követően egy hibapont a büntetése.

5. Fogatról történő leszállás

- 5.1 A „B” szakaszon az akadályokon kívül a hajtó és a segédhajtó csak az álló fogatról szállhat le hibapont-büntetés nélkül. Ha a fogat mozgásban van, a segédhajtó leszállásáért 5 hibapont, a hajtó leszállásáért 20 hibapont jár.
- 5.2 A szakaszok startján és célján továbbá a kötelező fordító kapukon való áthajtáskor a hajtónak és a segédhajtónak a fogaton kell tartózkodni. A szabály megszegése a hajtó esetében 20 hibaponttal, a segédhajtó esetében 5 hibaponttal jár mindannyiszor, ahányszor nem tartózkodnak a kocsin.
- 5.3 Kivételes esetekben, amikor az időjárás és a talajviszonyok indokolják, a Technikai kiküldött és a Versenybíróság elnöke engedélyezheti a pónifogatok és a ló egyesfogatok segédhajtói számára, hogy a pálya bizonyos részein a kocsi mögött fussanak.

6. Megállás

- 6.1 A hajtó az akadályzónán kívül bárhol megállhat szerszámcsatolás-, vagy a kocsin elvégzendő javítások céljából. A hajtónak hibapontja nem keletkezik, csak idővesztése lesz, kivételt képez a 960.6. szabály.
- 6.2 Amennyiben a hajtó a maratonpálya valamely szakaszán minden ok nélkül megáll, 10 másodpercenként egy hibapont büntetést kap.
- 6.3 Amennyiben az utolsó akadály és a célvonal között 300m-nél kevesebb a távolság, a hajtó az utolsó akadály és a cél között csak az utolsó akadály kihajtó kapujától számított 30 m-en belül állhat meg hibapontszerzés nélkül szerszámigazítás, -csatolás, és kocsin elvégzendő javítások (hiányzó vagy szétcsatolódott istráng, rúdtartó szíj vagy száraz) végett, hibapontok 964.7.1-es szabály. Egyéb okok miatt a hajtó nem állhat meg a 300 m kijelölése és a cél, illetve az utolsó akadály és a cél között. A szabály megszegése előfordulásonként 10 hibaponttal büntetendő.

7. Sérült kocsi/szerszám

- 7.1 Amennyiben a hajtó hiányzó, vagy szétcsatolódott istránggal, rúdtartó szíjjal vagy szárral hajt be a „B” szakasz céljába, előfordulásonként 10 hibapont büntetést kap.
- 7.2 A törött kocsi-rúddal, illetve törött zablával célba érő hajtó büntetése kizárás.
- 7.3 A hajtó a kategóriájára előírt számú lóval, és kocsijára előírt számú kerékkel köteles befejezni a maratonhajtás versenyszámát. A szabály megszegése kizárással jár. Hiányzó vagy törött kerékabroncs nem büntetendő.

7.4 A kocsi felborulása

A kocsi felborulása (függetlenül attól, hogy az az akadályban történt-e vagy a szakaszon) kizárással büntetendő és a versenyző nem folytathatja a maratonhajtást.

965. szabály Maratonakadályokban szerzhető hibapontok

1. Jármód az akadályban

A versenyzők bármilyen jármódban teljesíthetik az akadályokat.

2. Pályatévesztés az akadályban

- 2.1 Amennyiben a hajtó úgy hajt be az akadályba, hogy nem halad át a behajtó kapun, vagy úgy hagyja el az akadályt, hogy nem hajt át a kihajtó kapun, és hibáját nem korrigálja, kizárásra kerül.
- 2.2 Az akadály kötelező kapui helyes sorrendben és irányból történő meghajtásukat követően „szabaddá” válnak. A hajtó így bármikor, bármennyiszor áthajthat azokon. (pl.: „A” kaput előbb helyes irányból meg kell hajtani, csak azután hajtható meg a „B” kapu. Ezt követően az „A” kapu „szabaddá” válik, és bármilyen irányból, bármikor át lehet haladni rajta.)

- 2.3 Amennyiben a hajtó a kötelező kapukat rossz sorrendben, illetve irányból hajtja meg mielőtt azok „szabaddá” válnának, és azt a kihajtás előtt nem javítja, kizárásra kerül.
- 2.4 A pályatévesztés javításához a hajtónak vissza kell térnie ahhoz a kötelező kapuhoz, amit kihagyott (pl.: a hajtó meghatja az „A” kaput, a „B” kaput, majd a „D” kaput, és kihagyja a „C” kaput. Ahhoz, hogy a hajtó kijavítsa ezt a pályatévesztést, meg kell hajtania a „C” kaput, aztán a „D” kaput). A kapuk mindaddig semlegesek, amíg a hajtó el nem éri ezt a kaput. A javított pályatévesztésért 20 hibapont jár.
- 2.5 Amennyiben a hajtó az akadály kihajtó kapuján azelőtt halad át, hogy az összes kötelező kaput sorrendben teljesíti, kizárásra kerül.
- 2.6 A versenyző akkor hajt meg egy kaput, ha a kötelező kaput jelölő piros-fehér jelzők között a fogat teljes terjedelmével áthalad.

3. Fogatról történő leszállás

- 3.1 Minden alkalommal, amikor a segédhajtó, illetve a segédhajtók mindkét lába a földön van, a hajtó öt hibapont büntetést kap.
- 3.2 Amennyiben a segédhajtó(k) az akadályban már leestek a kocsiról (nem tartózkod(nak)ik a kocsin), nem köteles(ek) visszaszállni a kocsira, és nem köteles(ek) a fogatot a kötelező kapukon keresztül követniük. A segédhajtóknak nem kell a fogaton tartózkodni, amikor az elhagyja az akadályt. ~~Az akadályon kívül visszaszállhatnak a kocsira.~~ Azonnal (minden akadály kihajtó kapuja és az akadályokat követő 30 métert jelző tábla közötti szakaszon) vissza kell szállniuk a kocsira az akadályon kívül. Ennek elmulasztása 5 hibapontos büntetéssel jár alkalmanként.
- 3.3 A hajtó kocsiról való leszállása 20 hibaponttal jár. A fogat akadályból történő kihajtásakor a kocsin kell tartózkodnia.
- 3.4 Minden incidens alkalmával (istráng, szár, kiséfa, rúd probléma) a segédhajtónak le kell szállni a fogatról (nem mászhat előre a lovakon és a rúdon), és meg kell oldania a problémát. A szabály megszegése 20 hibaponttal jár.
- 3.5 A hajtó, illetve a segédhajtó hibapont nélkül csak az egyik lábát helyezheti az akadály valamely részére. A szabály megszegése öt hibaponttal jár.
- 3.6 A segédhajtó szükség esetén segíthet a hajtónak a ló kantárszárnál fogva történő átvezetésével az akadályon. A hajtó összesen 25 hibapont büntetést kap—lásd a 969. és 945.3 szabályt.
- 3.7 A segédhajtó(k)nak a kocsin kell tartózkodni(uk) amikor a versenyző behajt a maratonakadályokba. Ennek elmulasztása 5 hibapont.

4. A ló fogatból történő kifogása

Szándékosan egyetlen ló sem fogható ki a kocsiból, és vezethető át az akadályon. A szabály megszegésekor a versenyző kizárással büntetendő.

5. Akadályban való kizárás

A versenyző akadályban való kizárásának joga a Versenybírást illeti meg.

6. A ló jóléte

- 6.1 A hajtó felelőssége megállni és leszállítani a segédhajtót, amikor lova átlép a rúdon vagy a kiséfán, illetve amikor a hátulsó ló a kiséfába, vagy az elülső lovak istrángjába lép, vagy amikor a ló elesik, és a földön marad. A hajtó akkor is köteles megállni, ha a Versenybírást vagy az Akadály-felügyelő bírót felszólítja a megállásra, és a szükséges intézkedések megtételére. A kicsatolódott istráng illetve rúdtartó szíj nem jelent akadályban megoldandó problémát. Az akadályban töltött idő mindeközben telik.
- 6.2 Ha a hajtó az akadály elhagyása előtt nem áll meg, és nem szállítja le a segédhajtóját a helyzet rendezése érdekében, kizárással büntetendő.
- 6.3 A hajtó felelőssége megállni és leszállítani a segédhajtót, amikor lova átlép az istrágon. A hajtó akkor is köteles megállni, ha a Versenybírást vagy az Akadály-felügyelő bírót felszólítja a megállásra, és a szükséges intézkedések megtételére.

Ha a hajtó az akadály elhagyása előtt nem áll meg, és nem szállítja le segédhajtóját a helyzet rendezése érdekében, 30 hibaponttal büntetendő. Az akadályban töltött idő mindeközben telik.

7. Időmérés

- 7.1 A hajtó akadályban töltött idejét attól a pillanattól kezdve kell mérni, hogy a(z) (első) lo(vak) orra áthalad a behajtó kapun, és addig a pillanatig kell mérni, amikor a(z) (első) lo(vak) orra áthalad a kihajtó kapun. Az akadályban szereshető hibapontok addig vonatkoznak a fogatra, amíg a teljes fogat át nem halad a kihajtó kapun.
- 7.2 A versenyző akadályban töltött idejének mérésére lehetőség szerint elektronikus időmérőt kell használni. Az elektronikus időmérő használata Bajnokságon, CAIO és CAI3* versenyen kötelező.
- 7.3 Az akadály időkorlátja 5 perc. Amennyiben a hajtó 5 perc elteltével nem teljesíti az akadályt, és nem halad át a kihajtó kapun, az Akadály-felügyelő bíró kétszer megfújja a sípját. Ezzel jelzi a hajtónak, hogy az akadályba való behajtása óta 5 perc eltelt. A fogatnak ezután a lehető leggyorsabban el kell hagynia az akadályt (ha kell, segítséggel), és a hajtó nem folytathatja tovább a versenyszámot.
- 7.4 A hajtó akadályban töltött idejét századmásodperc pontossággal kell mérni (függetlenül attól, hogy az elektronikusan vagy manuális van mérve).
- 7.5 Az akadályok időeredménye külön-külön nincs kerekítve, és nincs átszámolva hibapontokká.

8. Feltartóztatás

- 8.1 Amennyiben a hajtó úgy érkezik meg a leküzdendő akadályhoz, hogy az előtte induló hajtó még az akadályban van, vagy az akadály nem áll készen a fogat fogadására, akkor az adott akadály behajtó kapujától megközelítőleg 50 méterre meg kell állítani a hajtót.
- 8.2 Az Akadály-felügyelő bíró egyik segédje köteles megállítani a hajtót, és mérnie kell a feltartóztatás idejét. Amint az akadályban lévő hajtó elhagyja az akadályt, az Akadály-felügyelő bírójá jelzi, hogy az akadály a következő fogat behajtására készen áll, a Felügyelő bíró segédje elindítja a fogatot, és megmondja neki a feltartóztatás idejét. A feltartóztatás egész vagy fél perc időtartam lehet.

9. Videofelvétel az akadályok teljesítéséről

Az akadályok teljesítéséről minden versenyen videofelvétel készítése ajánlott. Világkupa Kvalifikációs versenyenTM, CAIO versenyen és Bajnokságon a videofelvétel készítése kötelező.

966. szabály Bírók

1. A bírók helye

- 1.1 A Versenybíróság egyik tagja a „B” szakasz előtt, a kötelező pihenőben felügyel, és az Állatorvosi kiküldött javaslata alapján, a ló aktuális állapotának megfelelően dönt a ló további versenyzéséről. A kocsik mérését és a lovak szerszámolásának helyességét is felügyeli. Lásd a 937. és 940. szabályt.
- 1.2 A Versenybíróság egyik tagja a „B” szakasz céljában felügyeli a kocsik és a szerszámok szemléjét, továbbá a Fogatkísérő lapok kitöltését, aláírását. Lehetőség szerint a kocsik mérését is. Az előírt kocsisúlynál könnyebb kocsival versenyző hajtót ki kell zárni a versenyszámból (lásd a 969. szabályt).
- 1.3 A Versenybíróság többi tagjának munkájáról a Versenybíróság elnöke dönt.

967. szabály Hivatalos személyek

1. Szakaszt felügyelő bírók

- 1.1 A Szakaszt felügyelő bírók helyét a Technikai kiküldött oly módon jelöli ki, hogy azok láthassák a kritikus kötelező fordító kapukat.
- 1.2 A Szakaszt felügyelő bírónak rendelkezni kell a versenyzők indulási sorrendjével, a számukra szóló utasítások és jelentési formalapok másolataival és egy ellenőrző lappal.
- 1.3 A Szakaszt felügyelő bíró Versenybírószágot időközönként és szolgálatteljesítésének végén minden olyan történésről tájékoztatni köteles, amely büntetőponto(ka)t vonhat maga után.
- 1.4 A szakaszt felügyelő bíró nem zárhat ki versenyzőt, és egyéb más módon sem büntetheti. A hibapontok meghatározása a Versenybírószág feladata.
- 1.5 A versenyszámot követően a szakaszt felügyelő bírók mindaddig a versenyiroda közelében kötelesek maradni, amíg a Versenybírószág elnöke el nem engedi őket.

2. Szakaszbírók

- 2.1 A Szakaszbíróknak olyan versenyórát kell adni, amelyen látszik a pontos idő. Az óra használatáról a Technikai kiküldött, vagy a Fő szakaszbíró köteles tájékoztatni a Szakaszbírókat. Az órák szinkronizálásáért a Technikai kiküldött, vagy a Technikai kiküldött asszisztense felel.
- 2.2 Az „A” szakasz startjánál szolgálatot teljesítő Szakaszbíró a versenyzők indulási idejét is tartalmazó indulási sorrenddel kell ellátni. A Szakaszbíró feladata a versenyzőnek odaadni a Fogatkísérő lapot (zöld kártyát).
- 2.3 A többi szakaszbíróknak a teljes indulási sorrendet kell odaadni.
- 2.4 A Szakaszbíróknak a Fogatkísérő lapra és a Szakaszbírói lapra egyaránt fel kell jegyezni a hajtók szakaszra indulási és onnan érkezési idejét.
- 2.5 A fogatnak álló helyzetből kell indulnia a szakaszra. A lo(vak) orra a startvonal mögött legyen.
- 2.6 A szakasz teljesítésének az idejét a lovak orrvonalának célon való áthaladásáig kell mérni, de a szakasz akkor teljesített, amikor a kocsi hátulsó tengelye áthalad a célvonalon.
- 2.7 A versenyszámot követően a Szakaszbírók mindaddig a versenyiroda közelében kötelesek maradni, amíg a Versenybírószág elnöke el nem engedi őket.

3. Akadály-felügyelő bírók

- 3.1 Akadályonként egy Akadály-felügyelő bíró szükséges. Minden Akadály-felügyelő bírónak legalább két segédje legyen. Az akadály-felügyelő bírónál legyen síp és két stopper, amelynek használatában a Technikai kiküldött vagy ennek segédje nyújt segítséget. A versenyző akadályban töltött idejét századmásodperc pontossággal kell mérni.
- 3.2 Az Akadály-felügyelő bírónak adni kell indulási sorrendet, akadályrajzot és akadályban történő események feljegyzésére nyomtatványt, hogy feljegyezhesék a versenyző akadályban töltött idejét és a kötelező kapuk meghajtásának sorrendjét.
- 3.3 A kötelező kapuk helytelen sorrendben történő meghajtásakor le kell rajzolni a versenyző által megtett útvonalat.
- 3.4 Az akadály-felügyelő bírónak minden incidenst fel kell jegyezni, és arról a lehető leghamarabb tájékoztatnia kell a Versenybírószágot.
- 3.5 A versenyszámot követően az Akadály-felügyelő bírók mindaddig a versenyiroda közelében kötelesek maradni, amíg a Versenybírószág elnöke el nem engedi őket.

968. szabály Helyezési sorrend megállapítása

1. Az idő hibapontokká való átszámítása

- 1.1 A hajtó akadályban töltött idejét századmásodperc pontossággal kell mérni, a hibapontokat két tizedesjegy pontossággal kell számolni. A szakaszok megengedett ideje fölött teljesített másodperceket, illetve „A” és „B” szakaszon a minimum idő alatti másodperceket 0,25-dal meg kell szorozni. Az időértékeket nem szabad kerekíteni.

A minimum idő alatti büntetést, a megengedett idő feletti büntetést, és az akadályokban teljesített idő büntetését össze kell adni, és ehhez a számhoz hozzá kell adni a pályán szerzett egyéb hibapontokat. Ez adja a maratonhajtás során szerzett összes hibapontot.

- 1.2 A kizárt vagy a versenyszámot feladott versenyzők esetében lásd a 911. szabályt.
- 1.3 A legkevesebb hibaponttal rendelkező versenyző a versenyszám győztese.
- 1.4 Azonos hibapontszámok esetén a versenyzők holtversenyben végeznek.

969. szabály A maratonhajtás és a kombinált maratonhajtás versenyszámokban szerzhető hibapontokat összefoglaló táblázatok

1. A versenyzők az alábbi hibapontokat kaphatják a maratonhajtás során:

Meghatározás	hivatkozott szabály	hibapont
A hajtó vagy a segédhajtó rövidnadrágot visel	928.2	10 hibapont/személy
védősisak vagy gerincvédő hiánya	928.2	kizárás és sárga lapos figyelmeztetés
A „B” szakasz előírtnál kevesebb számú lóval való befejezése	931	diszkvalifikálás
nincs farhám a lovon, holott a kocsin nincs fék	937	kizárás
nincs farhám az egyesfogat lován	940	kizárás
a reklámozásra vonatkozó szabályok megszegése	941	sárga lapos figyelmeztetés
segédhajtó cseréje	943.2	kizárás
a segédhajtó kezeli a szárazakat, használja ostort vagy fékez, holott a kocsi nem áll	943.2.5	20 hibapont
kocsihoz rögzített személy	943.2.6	kizárás
külső fizikai segítségnyújtás	945.2.2.2	kizárás
a segédhajtó átvezeti a lovat az akadályon	945.3	25 hibapont
helytelen jármód	960.6.2 és 964.4	5 másodpercenként 1 hibapont
verhető/mozdítható elem verése/mozdítása	961.5.5	2 hibapont előfordulásonként
verhető/mozdítható elem verésének/mozdításának megakadályozása	961.5.7	10 hibapont
motoros jármű vagy kerékpár az akadályban első eset második eset	962.3.5	szóbeli figyelmeztetés sárga lapos figyelmeztetés
„B” szakasz végén a kocsi könnyebb, illetve „B” szakasz startjánál a kocsi nyomtáv szélessége kisebb, mint az előírt	937 és 966.1	kizárás
a megengedett idő átlépése a szakaszokon	963.5.1	0,25 hibapont/másodperc
minimum idő alatti szakasz-teljesítés az „A” és a „B” szakaszon	963.5.2	0,25 hibapont/másodperc
akadályokban eltöltött idő	968.1.1	0,25 hibapont/másodperc

a versenyző nem áll meg, amikor a szakaszbíró a startnál visszahívja	963.4.3	kizárás
a versenyző nem tud elindulni az „A” szakasz startjánál	963.4.2	0,25 hibapont/másodperc
az ostorra vonatkozó szabály megszegése	964.1	20 hibapont
az utolsó akadály és a „B” szakasz célja között az előírt nyomvonal elhagyása, minden alkalommal	964.3	10 hibapont
a kötelező fordító kapuk, illetve a szakaszok startján és célján való meg/áthajtáskor az előírt személyek nem tartózkodnak a fogaton (alkalmanként)	964.5	5 hibapont
a segédhajtó kocsiról történő leszállása a „B” szakaszon a kocsi mozgása közben	964.5	5 hibapont
a hajtó kocsiról történő leszállása a „B” szakaszon a kocsi mozgása közben	964.5	20 hibapont
a „B” szakasz befejezése hiányzó vagy szakadt rúdszíjjal, istráanggal, illetve szárral (előfordulásonként)	964.7	10 hibapont
a kötelező fordító kapuk, illetve akadályok helytelen sorrendben vagy helytelen irányból történő meghajtása	965.2	kizárás
a „B” szakasz befejezése hiányzó kerékekkel	964.7	kizárás
a „B” szakasz befejezése törött rúddal	964.7	kizárás
az akadály behajtó kapuja meghajtásának elmulasztása	965.2	kizárás
a segédhajtó(k) nincs(enek) a kocsin amikor az akadály behajtó kapuján áthajt a versenyző	965.3.7	5 hibapont
<u>a segédhajtók nem szállnak azonnal vissza a fogatra az akadályon kívül (alkalmanként)</u>	<u>965.3.2</u>	<u>5 hibapont</u>
az akadály kihajtó kapuja meghajtásának elmulasztása 5 percen belül	965.7.3	kizárás
javított pályatévesztés (alkalmanként)	965.2	20 hibapont
az akadály teljesítése előtt a hajtó áthajt az akadály kihajtó kapuján	965.2	kizárás
segédhajtó leszállása az akadályban (alkalmanként)	965.3	5 hibapont
hajtó leszállása az akadályban	965.3	20 hibapont
mindkét láb az akadály elemén	965.3	5 hibapont
a segédhajtó a ló hátán vagy a rúdon keresztül mászik előre a lovakhoz az akadályban	965.3	20 hibapont
a ló kifogása és átvezetése az akadályon	965.4	kizárás

a hajtó nem áll meg, amikor a ló átlép a rúdon, vagy a kiséfán	965.6	kizárás
a hajtó nem áll meg, amikor a ló lába átkerül az istrágon	965.6	30 hibapont
a kocs felborul	964.7.4	kizárás
az akadály időkorlátjának átlépése (5 perc)	965.7.3	kizárás
a kötelező pihenőben a ló állapota a verseny folytatásához nem megfelelő	966.1	kizárás
az összes szakasz időkorlátjának átlépése	968.1.1	kizárás

2. A versenyzők az alábbi hibapontokat kaphatják a kombinált maratonhajtás során:

Meghatározás	hivatkozott	hibapont
Selyba típusú egyszerű akadály egy vagy két labdájának leverése	975.2	3 hibapont
Maraton típusú akadály bármely elemének leverése illetve felborítása		3 hibapont
Pályahiba: egy még meg nem hajtott akadály bármely elemének leverése esetén a Versenybíró elnöke csenget és az akadályt újraépítik (az órá áll)	975.3.4	3 hibapont + 10 mp a versenyző idejéhez adódik
Maraton típusú akadályban javított pályatévésztes	965.2	20 hibapont
Maraton típusú akadályban NEM javított pályatévésztes	965.2.5	kizárás
Segédhajtó(k) kezeli(k) a szárat, használja(ák) az ostort vagy a fétet, amikor a fogat nincs álló helyzetben	943.1 és 2	20 hibapont
Segédhajtó(k) leszállása első vagy második alkalommal (az órá nem áll)	VK szabály	5 hibapont / alkalom
Hajtó leszállása, leesése	VK szabály	20 hibapont
Segédhajtó(k) vagy hajtó leszállása harmadik alkalommal	VK szabály	kizárás
Első vagy második engedetlenség	VK szabály	nincs hibapont
Harmadik engedetlenség	VK szabály	kizárás
Amikor a szárok, rúdtartó szíj, istráng szétcsatolódik vagy elszakad vagy a ló átlép az istrágon, rúdon vagy kiséfán, akkor a Versenybíró elnökének csengetni kell és egy segédhajtónak le kell szállnia, hogy rendbe hozza a problémát (óra áll)	964.7 965.6	5 hibapont a segédhajtó leszállásáért
A versenyző nem áll meg az ismételt csengő elhangzását követően	975.3.5	kizárás
Már meghajtott selyba típusú akadály elemének leverése	975.3.3	3 hibapont
A versenyző és a segédhajtó(k) nem viselnek biztonsági bukósisakot és gerincvédőt	928.2	kizárás

Pályatévesztés egyszerű akadálynál (sorrend és irány)	975.3.2	kizárás
Nincs farhám az egyesfogat lován	940.1.15	kizárás
Nincs farhám a lovakon olyan kocsin, amin nincs fék (kettes- és négyesfogatok)	937.1.1	kizárás
Nem hajt át a versenyző a start és célvonalon	975.2	kizárás
Kocsi felborulása	964.7.4 és 975.2	kizárás
Külső fizikai segítség	945	kizárás
Nincs(ennek) a segédhajtó(k) a kocsin, amikor a fogat áthalad a célvonalon	964.5	kizárás
<u>Az alapidő túllépése</u>	<u>960.2.4 és 975.9.6</u>	<u>alapidő fölötti másodpercek x 0,5</u>
<u>Az időkorlát túllépése</u>	<u>960.2.4</u>	<u>kizárás</u>

3. XIII. FEJEZETAKADÁLYHAJTÁS

970. szabály **Általános elvek**

Az akadályhajtás versenyszám célja, hogy próbára tegye a lovak állóképességét, elengedtségét és átengedőségét valamint a hajtók tudását.

971. szabály **Az akadályhajtás versenyszám versenytípusai**

1. **Hibapont büntetési akadályhajtó verseny** rendezendő minden fogathajtó versenyen.
 - 1.1 A hibapont büntetési akadályhajtó verseny a selybák labdáinak leverésért- és az idő túllépéséért kapott hibapontok alapján zajlik. Az itt szerzett hibapontok kizárólag az összetett fogathajtó versenyek végső eredményének eldöntésére szolgálnak.
 - 1.2 A nulla vagy azonos hibapontokkal rendelkező versenyzők közötti sorrend (akadályhajtás sorrendje) megállapítására összevetés lebonyolítására kerülhet sor.
2. **Időbüntetési akadályhajtó verseny (vadászajtás)**

Az időbüntetési akadályhajtó verseny a hajtó által meghajtott pálya időeredménye, valamint a kapott hibapontok másodpercre átszámolt értéke alapján zajlik. Az időbüntetési akadályhajtó verseny csak az akadályhajtásban elért helyezések meghatározására szolgál.
3. **Kétfázisos akadályhajtó verseny:**

Az összetett fogathajtó verseny végeredményébe csak az első fázis eredménye számít.
4. **Nyerőkörös akadályhajtó verseny:**

Az első pálya az összetett fogathajtó verseny eredményének meghatározására, a második pálya - a nyerőkör - az akadályhajtás eredményének meghatározására zajlik.

972. szabály **Akadályhajtó pálya**

1. **Az akadályhajtó pálya megépítése, kimérése**
 - 1.1 A Technikai kiküldött felügyelete alatt a Pályaépítő felelős az akadályhajtó pálya kijelöléséért, leméréséért és megépítéséért. A Versenybírószám elnöke felelős azért, hogy a pálya hossza megfelelően legyen lemérve.
 - 1.2 Az akadályhajtó pálya legalább 70 x 120 m nagyságú, vagy ennek megfelelő területű legyen. Amennyiben ekkora terület kijelölése nem lehetséges, az akadályok számát a terület nagyságával arányosan csökkenteni kell, feltéve, hogy a Technikai kiküldött másképpen nem rendelkezik.
 - 1.3 A start- és a célvonalat az első illetve az utolsó akadálytól legalább 20- és legfeljebb 40 méterre kell elhelyezni.
 - 1.4 Az akadályok száma legfeljebb 20 lehet (kivéve 979.3 szabály), gyerekek esetében legfeljebb 15.
 - 1.5 Az akadálypálya hossza legalább 500 m és legfeljebb 800 m legyen, gyerek kategóriában ennél rövidebb is lehet.
 - 1.6 Az akadályhajtó pálya vonalvezetését úgy kell kijelölni, hogy a hajtók a pálya nagy részében nagy irammal tudjanak hajtani. Bizonyos akadályok, illetve akadálykombinációk természetesen lassítják a fogatot, de ilyen akadálykombinációk építését a teljes akadályhajtó pályának csak egy kisebb részére kell korlátozni.
 - 1.7 Minden akadálynak látszódnia kell a bírói toronyból és bírói boxokból.
 - 1.8 A Versenybírószám elnöke a versenyszám kezdete előtt köteles bejárni az akadályhajtó pályát. Az akadályhajtó pálya az a nyomvonal, amelyet a versenyző a start és a cél között megfelelő irányban köteles meghajtani. A pálya hosszát a lovak által teljesíteni képes legrövidebb útvonalat figyelembe véve helyesen kell kimérni, különösen igaz ez az ívekre. A nyomvonal mindig a selybák közepén halad át.

973. szabály Akadályok

1. Selybák

- 1.1 Az akadályt alkotó selybák magassága legalább 30 cm legyen, az törhetetlen műanyagból készüljön. A selyba tetején lévő homorú részbe megfelelő súlyú labdát kell tenni, úgy, hogy az csak akkor eshessen le, ha a fogat valamely része tényleg a selybához ér.
- 1.2 Minden akadály, amelyet egy vagy dupla pár (oxer) selyba alkot, egyszerű akadály.
- 1.3 Az akadály tartozékai: selybák, piros és fehér színű jelzők, számok és betűk.
- 1.4 A selybapárt alkotó egyik selyba helyét a földön meg kell jelölni, hogy annak helye a versenyszám során ne változzon. Lehetőség szerint vonal-jelölést is érdemes használni a másik selyba megfelelő szögben való elhelyezkedése végett.
- 1.5 Hátralépést igénylő akadály nem használható az akadályhajtásban.

1.6 Az oxer akadály két pár selybából álló egyszerű akadály, mely selybák egyenes vonalon vannak lerakva. Az első pár és második pár selyba közötti távolság 1,5 és 3 méter között lehet, mely a pályaépítő döntése. Az oxer akadályban szereshető hibapontok száma maximum három (3), mely hibapont 1 vagy akár mind a 4 levert labda esetén is három. Az első pár selyba az akadály számát jelöli, a második pár selybát csak piros és fehér jelzővel kell ellátni.

1.6.1 Egy akadályhajtó pályán maximum 5 oxer akadály építhető fel.

2. Összetett akadályok

- 2.1 Az összetett akadályok kialakítása az alapelveknek megfelelő legyen. Lásd a mellékletekben.
- 2.2 Az eltérő variációkat és az új kialakítású összetett akadályokat előzetesen el kell fogadtatni a FEI Fogathajtó Szakbizottságával és a versenykiírásban szerepeltetni kell.
- 2.3 Az összetett akadályokat talajon elhelyezett selyba, vagy a földtől legalább 40, de legfeljebb 60 cm magasságban megemelt vízszintes rudak alkothatják.
- 2.4 Az összetett akadályt alkotó akadályelemek nem érhetnek egymáshoz, az akadályelemek az összetett akadály egy-egy szakaszát kell, hogy alkossák.
- 2.5 A szerpentin, a cikk-cakk, a dupla box, a dupla U, továbbá a hullámvonal akadályok kivételével, az összetett akadály legfeljebb három pár selybából, illetve leverhető elemből állhat.
- 2.6 A szerpentin, a cikk-cakk, a dupla box, a dupla U valamint a hullámvonal akadályok kivételével, az összetett akadályok azok középvonalán mérve legfeljebb 30 méter hosszúak lehetnek.
- 2.7 Az akadályhajtó pályán legfeljebb három összetett akadály lehet.
- 2.8 A hajtó hibázásakor dupla összetett akadályokban (A és B) kísérletenként legfeljebb 6, a tripla összetett akadályokban (A, B és C) kísérletenként legfeljebb 9, a szerpentinben, a cikk-cakkban, a dupla box, a dupla U és a hullámvonal akadályban kísérletenként legfeljebb 12 hibapontot szereshet. Az akadályok hibapontjaihoz adódik hozzá az akadály újraépítéséért járó, valamint az engedetlenségért kapott hibapont.
- 2.9 Összevetésben nem lehet összetett akadály (lásd a 977. szabályt–Összevetés, és a 981. szabályt – A hibapontok összefoglaló táblázata).

3. Szerpentin-, cikk-cakk-, dupla box-, dupla U akadály és hullámvonal

- 3.1 A szerpentin 4 négy darab (A, B, C, D), egyenes vonalon elhelyezett selybából áll, amelyeket váltakozó irányban kell meghajtani. Lásd a mellékletben.
- 3.2 A cikk-cakk legfeljebb 4 négy pár selybából áll; az egymást követő selybapárok eltérő jelzésű selybái egyenes vonalon helyezkednek el (honlap). A középvonalon elhelyezett selybák egyenes vonalban vannak, függetlenül attól, hogy a középvonal a selyba elejéhez, hátuljához, vagy közepéhez van e igazítva.
- 3.3 A dupla box, a dupla U és a hullámvonal akadály illusztrációja a mellékletekben szerepel.

4. **Vizes akadály és híd**

- 4.1 Ha az akadályhajtó pályának eleme a vizes akadály és a híd, akkor azt előzetesen szerepeltetni kell a versenykiírásban.
- 4.2 A vizes akadály legalább 3 m széles, legalább 20 cm és legfeljebb 40 cm mély legyen. Az akadály oldalainak kialakítása lejtős legyen. A behajtást (A) és a kihajtást (B) selybákkal kell jelölni úgy, hogy a selybapárt alkotó selybák legalább 2,0 méterre legyenek egymástól.
- 4.3 A labda vagy a labdák leesése selybapáronként három hibaponttal büntetendő.
- 4.4 A híd akadály a Technikai kiküldött által jóváhagyott fa-, vagy más, hasonlóan alkalmas anyagból készülhet, behajtókapuja fehér és piros tábláinál az akadályra hajtást segítő, legyezőszerűen elhelyezett oldalsó terelő legyen. A híd talaja legfeljebb 20 cm-rel lehet a talaj felszíne fölött. A híd legalább 3 m széles, és legfeljebb 10 m hosszú. A hídnak legyen épített oldala, vagy a híd mellé korlátot kell rögzíteni. A Technikai kiküldött erre vonatkozóan kivételt tehet, ha a híd szerkezete elég biztonságos. A behajtást (A) és a kihajtást (B) selybákkal kell jelölni úgy, hogy a selybapárt alkotó selybák legalább 2,0 méterre legyenek egymástól.

5. **A haladási irányt jelző piros-fehér táblák**

- 5.1 Minden akadályt egy pár jelzőtábla határoz meg. A hajtó szemszögéből nézve a piros tábla van a jobb oldalon, a fehér tábla pedig a bal oldalon. A táblákat az egyszerű- illetve az összetett akadályokat alkotó elemeken kívülre, azoktól legfeljebb 15 cm-re kell helyezni.
- 5.2 A fogat teljes terjedelmével át kell, hogy haladjon a piros-fehér táblák között. A szabály megszegése engedetlenségnek minősül (lásd a 975.7.3 és a 975.7.6 szabályt).
- 5.3 A fordító oszlopokat, a dekorációkat és egyéb építményeket a hivatalos pályabejárás előtt kell a pályán elhelyezni. Megérintésükért, elmozdításukért nem jár hibapont.
- 5.4 A pályán lévő akadályokat a meghajtás sorrendjében meg kell számozni. Az akadályok számát az akadályok behajtásánál kell elhelyezni.
- 5.5 A zárt összetett akadály minden egyes részét külön, különböző színnel jelölni kell (lásd a mellékletekben). Az akadály részeit jelölő táblák között a fogatnak teljes terjedelmében, helyes betűsorrendben kell áthaladni.
- 5.6 A piros-fehér jelölő táblákat és a számokat és betűket tartalmazó táblákat egyetlen táblán is lehet alkalmazni. Az akadályok számát lehetőleg úgy kell elhelyezni, hogy a versenyző már az előző akadály meghajtását követően láthassa azt.

6. **Pályarajz**

- 6.1 Az akadályhajtás versenyszámában adott kategória versenyének kezdete előtt legalább 1,5 órával a Pályaépítő és a Versenybírószám elnöke által aláírt pályarajzot a versenyzők rendelkezésére kell bocsátani, illetve azt ki kell függeszteni. A pályarajznak tartalmaznia kell a pálya hosszát, iramát (méter/percben) és a kategóriára érvényes alapidőt. Ha a Versenybírószám módosítja az alapidőt, azt a kommentárnak be kell mondani.

7. **Pályabejárás**

- 7.1 A versenyszám megkezdése előtt legalább 1,5 órával lehetőséget kell biztosítani a versenyzőknek a pálya megtekintésére. Kizárólag a hajtó, a szövetségi kapitány és az edző jogosult - alkalomhoz illő öltözetben, gyalog - a pályát bejárni. A pályabejárás során a hajtó, a szövetségi kapitány és az edző nem használhat kerekes tolómérőt. E szabály megszegésekor első esetben szóban, második esetben sárga lappal figyelmezteti a szabályt megszegőt a Versenybírószám elnöke.
- 7.2 Kizárólag a Pályaépítő és annak személyzete jogosult az akadályhajtó pálya bármely részén változtatni. Diszkvalifikálással büntetendő az a hajtó, aki, illetve akivel kapcsolatban álló személy az akadályhajtó pályán bármilyen módon, bármit is módosít.

974. szabály Az akadályhajtás versenyszámának összefoglalása

1. Egyszerű és nyitott összetett akadály

	kategória	iram (m/perc)	selybák közötti távolság (cm)	szerpentin (m)	cikk-cakk (m)	hullámvonal (m/m)	akadályok közötti távolság (m)
ló	négyesfogat	240	190	10-12	11-13	10/12	15
	kettesfogat	250	170	6-8	10-12	8/10	12
	egyesfogat Parafogat	250 230					
póni	négyesfogat	240	165	8-10	9-11	8/10	12
	kettesfogat	250	160 (gyerek:+20)	6-8			
	egyesfogat gyerek	260 220					
	Parafogat	230					

- 1.1 A zárt összetett akadályok méreteit lásd a mellékletekben.
- 1.2 Az akadályhajtó pályán lévő akadályok közül legfeljebb öt egyszerű akadály esetében a selybák közötti távolság 5 cm-rel csökkenthető. Az ilyen akadályokat a többitől eltérő módon kell jelölni (a selyba eltérő színével).
- 1.3 A pályán legfeljebb két egyszerű akadálnak lehet egyszerű akadály alternatívája (lásd a 7. mellékletben).
- 1.4 Kivételes esetekben, a biztonságot szem előtt tartva, a Versenybíróóság a Pályaépítővel és a Technikai kiküldöttel egyeztetve csökkentheti a pálya meghajtásához szükséges iramot.
- 1.5 Összevetés és nyerőkör: a Versenybíróóság a Pályaépítővel és a Technikai kiküldöttel való egyeztetést követően legfeljebb 10 cm-rel csökkentheti a selybák közötti távolságot.

975. szabály Az akadályhajtás versenyszámának elbírálása

1. A versenyszám kezdete

- 1.1 Amint a pálya kész, a Technikai kiküldött jelez a Versenybíróóság elnökének. A Versenybíróóság elnöke ezt követően engedélyezi a versenyszám megkezdését.
- 1.2 Miután a versenyszám elkezdődött kizárólag a Versenybíróóság elnöke a Pályaépítővel és a Technikai kiküldöttel – ha jelen van – egyeztetve döntheti el, hogy a pálya kimérése során hiba történt. Ez legkésőbb a 3. hajtó után történhet, azon 3. hajtó után, aki ellenszegülés vagy bármely más, a pálya meghajtását félbeszakító tényező nélkül befejezte, feltételezve azt, hogy a kérdéses 3 hajtó a 45 mp-es visszaszámlálás letelte előtt megkezdte a pálya teljesítését. Ebben az esetben a Versenybíróóság megváltoztathatja az alapidőt. Ha az alapidő nő, akkor a pályát már teljesítő versenyzők idejét az új alapidőnek megfelelően korrigálják. Az alapidő csökkentése csak olyan mértékben lehetséges, hogy a pályát teljesítő hajtók az alapidő megváltoztatása eredményeként ne kapjanak hibapontot.
- 1.3 Az alapidő növelése sosem lépheti túl a pálya maximális hosszára vonatkozó időt.

2. Hibapontok

- 2.1 Az akadályhajtó pályára már behajtó, de a kezdést engedélyező csengőszó elhangzásától számított 45 másodpercen belül a startvonalon át nem haladó versenyző ideje elindul.
- 2.2 Ha az akadályhajtó pálya hajtásra kész, de a hajtó nem hajtott még be a pályára, a Versenybíróóság elnöke csenget, hogy jelezze a versenyzőnek a pálya meghajtásának kezdetét. Amennyiben a hajtó az első csengőszó elhangzásától számított 45 másodpercen belül nem hajt a pályára, a Versenybíróóság elnöke ismét csenget, és ezzel a hajtót kizárja a versenyszámból.

- 2.3 Ha a versenyző a pálya meghajtásának kezdetét jelző csengőszó elhangzása előtt kezdi el a pálya meghajtását, és meghajt egy akadályt, 10 hibaponttal és újrakezdéssel büntetendő.
- 2.4 Miután a fogat a startvonalon áthaladt, az utolsó akadály meghajtásáig a start-, és a célvonal semleges.
- 2.5 Az egyszerű akadály labdájának/labdáinak leveréséért, és az összetett akadály egy selybapárja labdájá(i)nak- vagy egy elemének leveréséért három hibapont büntetés jár.
- 2.6 A vizes akadály vagy a híd akadály A, vagy B kapujánál levert labdáért (selybapáronként) három hibapont jár.
- 2.7 A startvonal és a célvonal között a segédhajtó köteles a helyén ülve maradni. Semmilyen módon nem jelezheti a hajtónak a pálya vonalvezetését, és a hajtóhoz nem beszélhet, csak akkor, ha leszállt a kocsiról. Büntetését lásd a 981. szabályban.
- 2.8 Az utolsó akadály meghajtását követően a hajtó köteles a célvonalon áthajtani. Jobb keze felől legyen a piros-, bal keze felől a fehér haladási irányt jelző tábla.
- 2.9 A versenyző az akadályok meghajtása közben áthaladhat a nyitott összetett akadály elemei között. Azért hibapont nem jár. Ha viszont az akadály bármely elemét leveri, büntetendő. Büntetését lásd a 981. szabályban.
- 2.10 Ha a kocsi felborul, a versenyző kizárással büntetendő.

3. **Pályatévésztés**

- 3.1 A hajtó akkor hajt meg egy akadályt, ha a fogat teljes terjedelmével áthaladt a haladási irányt jelző táblák között.
- 3.2 Amennyiben a hajtó rossz sorrendben vagy irányból próbál meghajtani egy akadályt, a Versenybíróóság elnöke megvárja, míg a versenyző a fogat teljes terjedelmével áthalad az akadályon. Ezt követően csenget, és a versenyzőt kizárja a versenyszámból.
- 3.3 Ha a hajtó már meghajtott akadály labdáját vagy elemét leveri, vagy azt helyéről elmozdítja, három hibaponttal büntetendő.
- 3.4 Amennyiben a hajtó még meg nem hajtott akadály labdáját vagy elemét leveri vagy helyéről elmozdítja, a Versenybíróóság elnöke csenget, és megállítja az órát. Az akadályt újraépítik. A hajtó három hibapontot kap, és 10 másodpercet írnak az idejéhez. Amikor a pálya kész, az elnök csenget, jelezve a hajtónak, hogy folytassa a pálya meghajtását. Az órát akkor indítja újra, amikor a versenyző a következő akadályhoz ér.
- 3.5 Ha a Versenybíróóság elnöke csenget, a pályán lévő versenyzőnek azonnal meg kell állni. Ha a versenyző nem áll meg, az elnök még egyszer csenget. Ha a versenyző továbbra sem áll meg, kizárásra kerül. A segédhajtó figyelmeztetheti a hajtót, hogy a csengőszó elhangzott.
- 3.6 Ha a Versenybíróóság nem biztos annak tekintetében, hogy a versenyző helyesen hajtott-e meg egy akadályt, a versenyzőt hagyni kell, hogy befejezze a pálya meghajtását. A Versenybíróóság ezt követően hozhat döntést.

4. **Az akadály újraépítése**

- 4.1 Engedetlenség vagy ellenszegülés miatt levert labda vagy akadályelem esetén a Versenybíróóság csenget, és megállítja az órát. Az akadályt újraépítik. A hajtó engedetlenségért kap hibapontot (nem az engedetlenség következtében levert labdáért), és idejéhez 10 másodperc íródik.
- 4.2 Ha az akadály hajtásra kész, ismét elhangzik a csengőszó, és a hajtó köteles az akadályt az elejétől meghajtani. Az óra akkor indul újra, amikor a hajtó az újraépített akadályhoz ér. Ha a versenyző a csengőszó elhangzása előtt indul el, kizárással büntetendő.
- 4.3 Amennyiben a hajtó az összetett akadály elemét annak meghajtása előtt veri le, vagy a fogat kitör az összetett akadályból, a Versenybíróóság csenget, és megállítja az órát. Az akadályt újraépítik. A hajtó engedetlenségért kap hibapontot, és nem azért, mert leverte az akadályelemet; ezen túlmenően idejéhez 10 másodperc büntetés íródik.

5. Szakadt szerszám

- 5.1 Amennyiben a startvonal és a célvonal között bármikor elszakad az istráng, a szár, vagy a rúdtartó szíj, illetve a ló átlép a rúdon, az istrágon, vagy a kiséfán, a Versenybíróság elnöke csenget, és megállítja az órát. A hajtó ebben az esetben köteles segédhajtóját leszállítani a kocsiról, hogy megjavítsa a szakadt, illetve törött részeket. A hajtó a segédhajtó leszállásáért büntetendő. A helyzet rendeződése- és a segédhajtó kocsira történő felszállása után az elnök ismét csenget, és elindítja az órát.

6. Hajtó és segédhajtó leszállása

- 6.1 A hajtó leszállásáért (alkalmanként) 20 hibapont jár.
- 6.2 A hajtó a segédhajtó(k) leszállásáért is büntetendő. Első alkalommal öt, második alkalommal 10 hibapont, harmadik alkalommal büntetése kizárás.
- 6.3 Az akadályok meghajtásakor a segédhajtónak a kocsin kell ülni. Ha a segédhajtó leszáll, hogy a befogott lovat a kantárszárnál fogva átvezesse az akadályon, a 981. szabály értelmében büntetendő. Ebben az esetben is vissza kell ülnie a kocsira a következő akadály meghajtása előtt.

7. Engedetlenség

- 7.1 Az alábbiak minpősülnek engedetlenségnek:

- a) A hajtó megpróbál meghajtani egy akadályt, és a ló az utolsó pillanatban kitér az akadály elől, az akadály elemeit azonban nem veri le.
- b) A lovak elszaladnak, vagy a Versenybíróság véleménye szerint a hajtó elvesztette megfelelő befolyását a lovak irányítása felett.
- c) A fogat a pálya bármely pontján az egyszerű vagy az összetett akadály előtt vagy abban megáll (függetlenül attól, hogy a lovak hátráltak-e vagy sem, és függetlenül attól, hogy vertek-e labdát vagy akadályelemet vagy sem).
- d) A fogat nem halad át teljes terjedelmével az akadályon, vagy a ló(lovak) kiszalad(nak) az összetett akadályból, vagy kört ír(nak) le az összetett akadályban, vagy a start- és a célvonal között a versenyző a fogatával hátrál.

- 7.2 Az engedetlenség első alkalommal öt, második alkalommal 10 hibaponttal, harmadik alkalommal kizárással büntetendő. Az engedetlenségért kapott hibapont összeadódik, bárhol is forduljon elő a pályán.
- 7.3 Ha egyszerű akadályban történik engedetlenség, vagyis a fogat nem teljes terjedelmével halad át az akadály haladási irányát jelző táblái között, a versenyzőnek újból kell kezdenie az akadály meghajtását. A csengőszó csak akkor hangzik el, ha a versenyző az akadály valamelyik elemét leveri (lásd a 975.4 szabályt).
- 7.4 Ha összetett akadályban történik engedetlenség, de a hajtó nem ver le labdát/akadályelemet, akkor folytatnia kell a pálya meghajtását. Engedetlenségért kap hibapontot (lásd fentebb).
- 7.5 Ha az engedetlenség labda/akadályelem leverésével társul (pl. összetett akadályban a fogat kiszalad az akadályból C-nél, és leveri a labdát), a Versenybíróság csenget, az órát megállítja, az akadályt újraépítik. Ha az akadály kész, az elnök ismét csenget. A versenyzőnek „A” elemtől kell kezdeni az akadály meghajtását. Az óra akkor indul újra, amikor a lovak orra áthalad az „A” kapun. Az akadály újraépítéséért a versenyző 10 másodpercet kap (és engedetlenségért kap hibapontot).
- 7.6 Ha a versenyző engedetlenség miatt ver le labdát/akadályelemet, akkor az engedetlenségért büntetendő, és az akadály újraépítéséért kap 10 másodperc időbüntetést.

8. Ellenzegülés

- 8.1 Ellenzegülésről akkor van szó, ha a ló az előre irányuló mozgást bárhol és bármikor megtagadja (függetlenül attól, hogy hátrál-e vagy sem), visszafordul vagy felágaskodik. Az engedetlenséggel azonos módon büntetendő (lásd a 975.7 szabályt).

9. Idómérés

- 9.1 Minden hajtó idejét stopperrel vagy elektronikus időmérővel kell mérni, attól a pillanattól kezdve, hogy a lovak orra áthaladt a startvonalon, és addig a pillanatig, amikor a lovak orra áthalad a célvonalon. Hibapontot a versenyző mindaddig szerezhet, amíg a fogat teljes terjedelmével át nem halad a célvonalon.

- 9.2 Bajnokságon és CAIO versenyen elektronikus időmérő berendezést kell használni. Lehetőség szerint digitális kijelzőt kell biztosítani a versenyzők számára.
- 9.3 A versenyző idejét századmásodperc pontossággal kell feljegyezni.
- 9.4 Az időkorlát az alapidő kétszerese. Az időkorlát átlépése a versenyző versenyszámból történő kizárásával jár.
- 9.5 Az alapidőt az alábbi iramok (méter/perc) figyelembe vételével kell számítani (kivéve az időbüntetési versenyt, lásd a 978. szabályt és a gyerekekre illetve parafogathajtókra vonatkozó rendelkezéseket):

kategória (ló)	pálya	kategória (póni)	pálya
négyesfogat	240	Négyesfogat	240
kettesfogat	250	Kettesfogat	250
egyesfogat	250	Egyesfogat	260

- 9.6 Az alapidő átlépéséért járó hibapont: az alapidőn felüli másodpercek (századmásodperc pontossággal) szorozva 0.5-del. A hibapontokat két tizedesjegy pontossággal kell számítani.

976. szabály Hibapont büntetési akadályhajtó verseny

1. Meghatározás

A hibapont büntetési akadályhajtó verseny a szerzett hibapontok és a pálya meghajtásához szükséges idő alapján zajlik.

2. Helyezési sorrend

A hibapontok és a hajtás időtartama alapján kerül meghatározásra a helyezési sorrend. Ha a versenykiírás lehetővé teszi, az első helyen holtversenyben álló versenyzők helyezését meghatározásához összevetésre kerülhet sor.

977. szabály Összevetés

1. Meghatározás

- 1.1 Az összevetés csak hibapont büntetési akadályhajtó versenynek lehet a része. Célja kizárólag az akadályhajtó versenyszám helyezési sorrendjének meghatározása.

2. Helyezési sorrend

- 2.1 Az első helyen állók hibapont egyezősége esetén, összevetésre (időbüntetési versenyként) kerülhet sor a versenykiírás rendelkezéseinek megfelelően az alappályán, vagy rövidített (maximum 50%-ban rövidebb) pályán.
- 2.2 A selybák közötti távolság a Versenybíróság elnökének döntése alapján, a Pályépítővel és a Technikai kiküldöttel való egyeztetést követően legfeljebb 10 cm-rel csökkenthető.
- 2.3 Amennyiben a versenykiírásban nincs utalás az összevetésre, a helyezések holtversenye esetén az alappályát rövidebb idő alatt teljesítő hajtó kerül előrébb. Ha két hajtó egyforma hibaponttal és időeredménnyel rendelkezik, akkor holtversenyt kell hirdetni.

3. Összetett akadályok

- 3.1 Az összevetés pályáján nem lehet összetett akadály.

4. Indulási sorrend

- 4.1 Az összevetés indulási sorrendje az alappálya indulási sorrendjével azonos.

978. szabály Időbüntetési akadályhajtó verseny

1. Meghatározás

- 1.1 Az időbüntetési akadályhajtó versenyben minden hibapont (labda leverése, alapidő túllépése, engedetlenség, stb.) másodperc büntetéssé konvertálódik.

2. Akadályok

- 2.1 Az akadályok száma, típusa, mérete, az akadályhajtó pálya hossza a hibapont büntetési akadályhajtó versennyel egyező.

3. Iram

kategória (ló)	pálya	kategória (póni)	pálya
négyesfogat	240 m/perc	négyesfogat	240 m/perc
kettesfogat	250 m/perc	kettesfogat	250 m/perc
egyesfogat	250 m/perc	egyesfogat	260 m/perc

4. Helyezési sorrend

- 4.1 A helyezési sorrend a hibapontokért kapott másodpercbüntetések, és a pálya meghajtásához szükséges idő összege alapján kerül meghatározásra.
- 4.2 Az első helyen állók hibapont egyezősége esetén, a végső helyezés akár a legalacsonyabb másodpercben kifejezett hibapont alapján, akár összevetés alapján is kihirdethető. Az összevetést a versenykiírás rendelkezései szerint az első pályán, vagy rövidített pályán kell lebonyolítani.

979. szabály Kétfázisos akadályhajtó verseny

1. Leírása

- 1.1 A verseny két, megszakítás nélkül zajló fordulóból (fázisból) áll. A két fordulóban azonos vagy különböző iram írható elő. Az első forduló célja egyben a második forduló startvonala.
- 1.2 Az alábbi szabályok alapján rendezendő kétfázisos verseny minden akadályhajtó versenyszámban használható.

2. A verseny feltételei

- 2.1 Az első forduló a hibapont büntetéses akadályhajtó versenyre vonatkozó szabályok alapján, alapidő meghatározásával zajlik. A második forduló az időbüntetéses akadályhajtó versenyre vonatkozó szabályok szerinti.
- 2.2 A két fordulóban szereshető hibapontok a 981. szabályban kerültek összefoglalásra.

3. Akadályok

- 3.1 Az első fordulóban 14-16 akadály, köztük legfeljebb kettő összetett. A második fordulóban 7-9 akadály (a két fázisban összesen legfeljebb 23 akadály). A második fordulóban nem lehet összetett akadály.
- 3.2 A selybák közötti távolságot lásd a 974. szabályban.

4. Hibapontok

- 4.1 Ha a versenyző a pálya első szakaszában hibapontot szerzett, akkor az utolsó akadály meghajtását követően csengőszó állítja meg. Ha a célvonal áthaladásakor időtúllépése van, akkor is megállítja a csengőszó. Ha a csengőszó elhangzott, akkor az első szakasz célvonalán való áthaladáskor a versenyzőnek meg kell állni.
- 4.2 Ha a versenyző az első szakaszban nem szerzett hibapontot, és időtúllépése sem volt, akkor folytatja a pálya meghajtását a második szakasszal, amely a második szakasz célvonalán való áthaladással ér véget.
- 4.3 A második forduló időbüntetéses versenyként zajlik.

5. Helyezési sorrend

- 5.1 A helyezési sorrend az alábbiak szerint alakul: a második fordulóban versenyző hajtók: a második forduló meghajtásához szükséges idő plusz a szerzett hibapontok másodpercre átszámítva, majd
- 5.2 a csak az első fordulóban versenyző hajtók: az első forduló pályájának meghajtásához szükséges idő és a szerzett hibapontok alapján.
- 5.3 Amennyiben az első helyért pontegyezség van, a versenykiírásban foglaltaknak megfelelően összevetés dönt a helyezési sorrendről. Az összevetés időre történik; az összevetés pályája 6 akadályt tartalmazhat az első- és/vagy a második szakaszból.

- 5.4 Az első szakaszt követően megállított hajtók csak a mindkét szakaszt teljesítő hajtók után következhetnek az eredményben.

980. szabály Nyerőkörös akadályhajtó verseny

1. Leírás

- 1.1 Ez az akadályhajtó verseny két, különböző értékelésű részből áll. Az első része használható az összetett fogathajtó versenyben.

2. A verseny feltételei

- 2.1 Az első forduló a hibapont büntetéses akadályhajtó versenyre vonatkozó szabályok alapján, alapidő meghatározásával zajlik. A második forduló az időbüntetéses akadályhajtó versenyre vonatkozó szabályok szerinti.

3. Akadályok

- 3.1 Az első rész normál akadályhajtó pálya, a leírt szabályoknak megfelelő.
3.2 A második rész legfeljebb 50%-kal lehet rövidebb.
3.3 A pálya második része (nyerőkör) rendezhető másik időben (vagy másik nap) és más helyen, és akár teljesen új kialakítású is lehet.
3.4 A nyerőkör nem minősül összevetésnek.

4. Versenyzők

- 4.1 A nyerőkörben versenyző hajtók létszámát a versenykiírás adja meg.
4.2 A nyerőkörben a versenyzők indulási sorrendje az első pályán alkalmazott indulási sorrenddel azonos.

5. Hibapontok

- 5.1 1. lehetőség: A versenyző az első körből magával hozza a hibapontjait (másodpercre átszámítva) a nyerőkörbe.
5.2 2. lehetőség: A versenyző a nyerőkört 0 hibaponttal kezdi.

6. Helyezési sorrend

- 6.1 1. lehetőség: A versenyző az **össz ideje** alapján kerül helyezésre vagyis a hajtáshoz szükséges idő plusz a nyerőkörben szerzett hibapontok (alapidő túllépése, labda leverése) másodpercre átszámított értéke.
Az első körből származó hibapontok másodpercre számított értéke utólag adódik hozzá a nyerőkör eredményéhez. A kettő összege adja az **össz időt**.
6.2 2. lehetőség: A versenyző a nyerőkör hajtásához szükséges idő és a szerzett hibapontok másodpercre átszámított értékének összegeként helyezendő.
6.3 Azonos pontszám esetén holtversenyt kell hirdetni.

981. szabály Az akadályhajtás versenyszámában szerezhető hibapontok összefoglaló táblázata

A versenyzők az alábbi hibapontokat kaphatják:

leírás	hivatkozott szabály.	hibapontbüntetéses akadályhajtó verseny	időbüntetéses akadályhajtó verseny
a hajtó zakó, kalap, kesztyű, baktakaró nélkül hajt a pályára	928	5 hibapont	5 másodperc
a segédhajtó zakó, kalap, kesztyű nélkül ér a fogattal a pályára	928	5 hibapont	5 másodperc
a versenyző ostor nélkül hajt a pályára <u>a versenyben</u>	928.4.2	10 hibapont	10 másodperc
ostor elejtése vagy letétele	928.4.3	10 hibapont	10 másodperc
nincs farhám, holott nincs fék	937.1.1	kizárás	kizárás
farhám nélkül versenyez az egyesfogat	940.1.14	kizárás	kizárás
a segédhajtó kezeli a szarát, az ostort, vagy fékez, azelőtt, hogy a versenyző áthaladna a célvonalon	943.2.5	20 hibapont	20 másodperc
kocsihoz rögzített személy	943.2.6	kizárás	kizárás
a segédhajtó beszél, vagy bármilyen egyéb módon jelzi a hajtónak a pálya nyomvonalát	975.2	10 hibapont	10 másodperc
nem engedélyezett külső segítség	945.2	kizárás	kizárás
a versenyző a csengőszót követő 45 másodpercen belül nem kezdi meg a hajtást	975.1.2	elindul az idő	elindul az idő
a pálya megkezdése és egy akadály meghajtása a csengőszó elhangzása előtt	975.2	10 hibapont és újratekintés	10 másodperc és újratekintés
a hajtó nem hajt át a start- illetve a célvonalon	975.2	kizárás	kizárás
egyszerű akadály labdájának/labdáinak leverése	975.2	3 hibapont	3 másodperc
összetett akadály elemének leverése	975.2	3 hibapont	3 másodperc
már meghajtott akadály bármely elemének leverése	975.3.3	3 hibapont	3 másodperc
kocsi felborulása	975.2	kizárás	kizárás
a még meg nem hajtott akadály elemének leverése esetén az akadály újraépítése miatt csengőszó hangzik el.	975.3.4	3 hibapont és plusz 10 másodperc	3 másodperc és plusz 10 másodperc

a versenyző nem hajt meg egy akadályt	975.3.2	kizárás	kizárás
a második csengőszó elhangzását követően sem áll meg a hajtó	975.3.5	kizárás	kizárás
akadály újraépíttetése	975.4.1	3 hibapont és plusz 10 másodperc	3 másodperc és plusz 10 másodperc
az akadály újraépítését követően a versenyző csengőszó előtt elkezdi a pálya hajtását	975.4.2	kizárás	kizárás
versenyző leszállása	975.6.1	20 hibapont	20 másodperc
segédhajtó(k) leszállása első alkalom második alkalom harmadik alkalom	975.6	5 hibapont 10 hibapont kizárás	5 másodperc 10 másodperc kizárás
a segédhajtó átvezeti a lovat az akadályon	975.6.3	25 hibapont	25 másodperc
engedetlenség: első alkalom második alkalom harmadik alkalom	975.7	5 hibapont 10 hibapont kizárás	kizárás
alapidő túllépése	975.9.6	alapidő fölötti másodpercek x 0,5	alapidő fölötti másodpercek x 0,5
az időkorlát túllépése	975.9.4	kizárás	kizárás
<u>a segédhajtó(k) feláll(nak) a start és célvonal között</u>	<u>975.2.7</u>	<u>5 hibapont</u>	<u>5 másodperc</u>

XIV. FEJEZET HIVATALOS SZEMÉLYEK

982. Szabály Költségek

1. A SzB feladata a Versenybíróság, a Fellebbviteli bizottság, az Állatorvosi bizottság, illetve az Állatorvosi kiküldött, a Technikai kiküldött, a FEI Fő steward és a Pályaépítő utazási költségeinek, étkezés- és szállás költségének a megtérítésére (lásd az Általános Szabályzat 131. szabályát).
2. A 982.1 szabály alatt felsorolt FEI hivatalos személyek részére ajánlott minimum 100 euró napi díj. A FEI Állatorvosi bizottságra, illetve Állatorvosi kiküldöttre vonatkozó szabályt lásd az Állatorvosi Szabályzatban.

983. szabály Szállítás a verseny időtartama alatt

Ha a körülmények úgy kívánják, a SzB feladata megoldani a Versenybíróság, a Fellebbviteli bizottság, az Állatorvosi bizottság, a Technikai kiküldött és a Pályaépítő szállítását.

984. szabály Összeférhetetlenség

1. A FEI hivatalos személyei számára nem lehetséges, hogy ugyanabban az évben, ugyanabban a kategóriában és ugyanazon a kontinensen egyszerre funkciót töltsenek be és versenyezzenek.
2. Összeférhetetlenség esetén hivatalos funkciót senki sem tölthet be.
3. Az alábbi személyek nem lehetnek a Versenybíróságnak, illetve a Fellebbviteli bizottságnak elnökei és tagjai, továbbá nem lehetnek hivatalos személyek a versenyeken:
 - 3.1. versenyző lovak hajtói és tulajdonosai;
 - 3.2. szövetségi kapitány, a csapat hivatalos személye, rendszeres edző, a hajtó alkalmazottja vagy munkaadója. Megjegyzés: rendszeres edző: a versenyt megelőző hat hónapos időszakban három napnál több edzést adó, vagy a versenyt megelőző három hónapos időszakban bármilyen formájú edzést adó személy.
 - 3.3. a hajtó, a ló tulajdonosa, a szövetségi kapitány vagy a csapat hivatalos személyének közeli rokona.
 - 3.4. versenyen résztvevő lóval vagy hajtóval személyes vagy pénzügyi érdekekben álló személyek.
 - 3.5. folyóévben, ugyanazt a kategóriát érintő, nemzeti csapat szövetségi kapitánya

985. szabály A FEI fogathajtó szakág hivatalos személyeinek csillagos minősítési rendszere

FEI 4-es szintű bíró–korábban FEI hivatalos nemzetközi bíró („O”)

FEI 3-as szintű bíró–korábban FEI nemzetközi bíró („I”)

FEI 2-es szintű bíró–korábban FEI nemzetközi bíró jelölt („C”)

986. szabály Bírók

Minden nemzetközi versenyen legalább 3 és legfeljebb 5 bíró szükséges. Összességében ezek a bírók alkotják a Versenybíróságot.

987. szabály A Versenybíróság összetétele

1 Versenybíróság – Minimum követelmények

Kategória	Bírók	A Versenybíróság elnöke	Külföldi bíró	Versenybíróság
Bajnokság (A FEI jelöli ki)	5	4-es szintű	4-es szintű	1 fő 4-es szintű és 2 fő 3-as szintű vagy afölötti
CAIO	5	4-es szintű	3-as szintű vagy fölötte (FEI által jóváhagyott)	1 fő 4-es szintű és 2 fő 3-as szintű vagy afölötti
CAI3*	5	3-as szintű vagy fölötte	3-as szintű vagy fölötte	1 fő 3-as szintű és 2 fő 2-es szintű vagy afölötti
CAI2*	min. 3 ¹	3-as szintű vagy fölötte	2-es szintű vagy fölötte	1 szenior nemzeti vagy afölötti
CAI1*	min. 2	2-es szintű vagy fölötte	nincs	1 szenior nemzeti vagy afölötti

¹ Ha a Versenybíróság 4 vagy 5 főből áll, minimum 3 főnek FEI bírónak kell lenni.

- 1.1 A Versenybírószót a SzB nevezi ki; kivételt képez a Bajnokság, amelyre a FEI jelöli ki a Versenybírószót. A SzB elküldhet egy javasolt, hivatalos személyeket tartalmazó listát, melyet a FEI figyelembe vesz a rendezői megállapodás aláírásakor.
- 1.2 A szenior nemzeti bíró legalább öt éves tapasztalattal **(nemzete legmagasabb osztályában)** rendelkező bírót jelent.
- 1.3 CAI1* versenyen a Technikai kiküldötti minősítéssel rendelkező bíró elláthatja a Technikai kiküldötti feladatokat is (lásd a 987. szabályt a Technikai kiküldött minimális képesítésével kapcsolatos követelményeket).
- 1.4 A FEI a világbajnokságra tartalék bírót nevez ki. A tartalék bírónak ugyanolyan jogosultsága, jogai és privilégiumai vannak, mint a Versenybírószónak. Óvásokat és fellebbezéseket viszont nem kezel.

2. Parafogathajtás

- 2.1 A Versenybírószóban legalább egy személynek parafogathajtó bírói képesítéssel kell rendelkeznie.

3. A Versenybírószó feladata

- 3.1 A Versenybírószó feladata és felelőssége az Általános Szabályzatban olvashatók.
- 3.2 A Versenybírószó jogosult, és egyben feladata is minden olyan lovat kizárni illetve diszkvalifikálni, amely megítélése szerint sánta vagy a versenyzéshez nem megfelelő az állapota (lásd a 903. szabályt).
- 3.3 A Versenybírószó elnöke – a Technikai kiküldöttel együtt – felelős a verseny megfelelő formában történő lefolytatásáért.
- 3.4 A Versenybírószó elnökének a verseny során általános felügyeleti szerepe van a Versenybírószó tagjai feladatainak irányításában.
- 3.5 A díjhajtás versenyszámát a Versenybírószó minden tagja bírálja. A Versenybírószó általában naponta legfeljebb 45 versenyzőt bírál, ez a szám viszont kivételes esetekben a Versenybírószó elnökének kizárólagos döntése alapján növelhető.
- 3.6 A Versenybírószó elnöke felelős a versenyszámok és a verseny eredményének ellenőrzéséért és közzétételéért.

988. szabály Technikai kiküldött

1. Kinevezés

A Technikai kiküldött az alábbiak szerint nevezhető ki:

kategória	Technikai kiküldött
Bajnokság (A FEI nevezi ki)	4-es szint (külföldinek kell lenni)
CAIO	3-as szint vagy fölötte (külföldinek kell lenni)
CAI3*	3-as szint vagy fölötte
CAI2*	2-es szint vagy fölötte
CAI1*	szenior nemzeti

2. Kiválasztás

2.1 Bajnokságra a FEI Fogathajtó Bizottsága nevezi ki a külföldi Technikai kiküldöttet a 4-es szintű technikai kiküldöttek listájáról. A SzB elküldhet egy javasolt, hivatalos személyeket tartalmazó listát, melyet a FEI figyelembe vesz a rendezői megállapodás aláírásakor.

2.2 CAIO versenyen a Technikai kiküldött külföldi.

3. Feladat és felelősség

3.1 Bajnokságon és CAIO versenyen a Technikai kiküldött kinevezésétől kezdve a verseny végéig köteles jóváhagyni minden, a verseny lebonyolításához szükséges technikai feltételt.

3.2 Személyesen kell meggyőződnie arról, hogy a lovak-, a hajtók-, valamint a segédhajtók elszállásolása, és étkeztetése, illetve az edzésre kijelölt pályák minden tekintetben megfelelnek az előírásoknak.

3.3 Le kell ellenőriznie a díjhajtó négyszöget, és a versenyszámok különböző pályáit, és biztosítania kell, hogy a verseny technikai feltételei, követelményei és a szervezés az Összetett Fogathajtó Versenyek Szabálygyűjteményében- és a kapcsolódó szabályzatokban foglaltaknak megfeleljenek.

3.4 Feladata biztosítani a szakaszok és az akadályok tisztességes versenyzési lehetőség szerint való kialakítását, az akadályok biztonságosságát, és azt, hogy a helyi feltételek ne juttassák jogosulatlan előnyökhöz a hazai hajtókat a többiekkel szemben.

3.5 Utasítja a SzB-ot és a Pályaépítőt az általa szükségesnek vélt változtatások megtételére.

3.6 Biztosítja a Szakaszbírók-, az Akadály-felügyelő bírók, az Akadálybírók, továbbá a Versenyiroda dolgozóinak helyes tájékoztatását azok feladatairól, beleértve ebbe a fotocellás időmérő- és a stopper használatát és leolvasását is.

3.7 A Versenybírószám elnökének jelenti, hogy a pálya adott versenyszám kezdésére készen áll.

3.8 Felügyeli a verseny technikai lebonyolítását – beleértve ebbe a bírálati lapok zökkenőmentes és időben történő versenyirodába érkezését, és az eredmények időben történő kiadását - még azt követően is, hogy a Versenybírószám elnöke magára vállalja a verseny ellenőrzését.

4. Összeférhetetlenség

4.1 Lásd az Általános Szabályzat 158. szabályát és a Fogathajtó Szabályzat 984. szabályát.

989. szabály Pályaépítő

1. Kinevezés

1.1 ~~Világ bajnokságra a Pályaépítőt a SzB és a versenyt rendező ország nemzeti szövetsége nevezi ki a FEI Hivatalos Nemzetközi Pályaépítő névjegyzékéből miután a FEI Fogathajtó Bizottsága a jelölt Pályaépítő nevét jóváhagyja (lásd az Általános Szabályzat 155. szabályát).~~

1.1 A Pályaépítőt az alábbiaknak megfelelően kell kiválasztani:

kategória	Pályaépítő
Bajnokság (A SzB jelöli ki és a FEI hagyja jóvá)	4-es szint
CAIO	4-es szint
CAI3*	3-as szint vagy afölött
CAI2*	2-es szint vagy afölött
CAI1*	2-es szint vagy afölött

2. Kiválasztás

2.1 Bajnokságra a Pályaépítőt a 4-es szintű pályépítők közül kell kiválasztani és a FEI jelöli ki a személyt. A SzB elküldhet egy javasolt, hivatalos személyeket tartalmazó listát, melyet a FEI figyelembe vesz a rendezői megállapodás aláírásakor.

2.2 A versenyszámoknak azonos, de eltérő Pályaépítője is lehet.

2.3 A Pályaépítő(k) nevét szerepeltetni kell a versenykiírásban.

2.4 Kizárólag a Pályaépítő és annak személyzete jogosult a díjhajtó négyszög, a maratonpálya, valamint az akadályhajtó pálya bármely részén változtatni. Diszkvalifikálással büntetendő az a hajtó, aki, illetve akivel kapcsolatban álló személy a díjhajtó négyszögön, vagy bármelyik pályarészen bármit is módosít.

3. A Pályaépítő feladata

3.1. A Pályaépítő a Technikai kiküldött felügyelete mellett az alábbiakért felelős:

a, A díjhajtó négyszög kimérése és felállítása.

b, A maratonpálya kimérése, kijelölése, az akadályok megépítése.

c, Az akadályhajtó pálya megtervezése, kimérése és felállítása.

3.2 A Versenybírószám elnöke a versenyszám kezdetét csak akkor rendelheti el, ha a Technikai kiküldött jelenti, hogy a pálya készen áll.

4. Összeférhetlenség

Lásd az Általános Szabályzat 158. szabályát és a Fogathajtó Szabályzat 984. szabályát.

990. szabály Fő steward

1. Kinevezés

- 1.1 Minden Bajnokságra a Stewardok névjegyzékéből a FEI nevez ki Fő stewardként azt a stewardot, aki a rendező országnak nem lakosa. A SzB elküldhet egy javasolt, hivatalos személyeket tartalmazó listát, melyet a FEI figyelembe vesz a rendezői megállapodás aláírásakor.
- 1.2 Minden más nemzetközi versenyre a SzB nevezi ki a Fő stewardot a FEI Stewardok névjegyzékéből.
- 1.3 A Fő stewardot az alábbiaknak megfelelően kell kiválasztani:

kategória	Fő steward
Bajnokság (A FEI nevezi ki)	3-as szintű
CAIO	3-as szintű
CAI3*	2-es szintű vagy fölötte
CAI2*	2-es szintű vagy fölötte
CAI1*	2-es szintű vagy fölötte

1.4 Stewardok:

A verseny méretéhez (a versenyen induló össz versenyzői létszám) és típusához igazodva a SzB-nak, a Fő stewarddal egyeztetve, megfelelő számú Stewardot kell felkérnie. Nemzetközi versenyen az összes asszisztens steward lehetőleg min. FEI 1-es szintű legyen. Amennyiben nem így van, akkor a verseny Fő stewardjától, a versenyen betöltött feladataikról kell megfelelő instrukciókat kapniuk.

2. Feladata

2.1 A fogathajtó steward az alábbiakért felelős:

- a, A kocsik díjhajtást és akadályhajtást követő, és a maratonhajtás „B” szakaszát megelőző ellenőrzéséért és leméréséért. Ha szükséges, a kocsikat a maratonhajtás „B” szakaszának céljában is ellenőrizni és mérni kell.
- b, A lovak zablájának díjhajtás és akadályhajtás utáni, valamint maratonhajtás előtti és utáni ellenőrzéséért. Az elfogadhatatlan zablák használatáról tájékoztatni kell a Versenybírószám elnökét.
- c, A reklámozásra vonatkozó szabályok betartásának ellenőrzéséért.
- d, A kocsira, lámpákra, kerékabroncsokra, szerszámra, zablára, illetve a reklámozásra vonatkozó szabályok megszegéséről tájékoztatnia kell a Versenybírószám elnökét.
- e, Minden más, az Általános Szabályzatban felsorolt feladatáért.

2.2 A steward és minden más hivatalos személy a lóval való visszaélés bármilyen formájáról a lehető leghamarabb értesíteni köteles a Versenybírószám elnökét.

2.3 A Fő steward a verseny során végig könnyen azonosítható legyen.

3. Összeférhetlenség

3.1 Lásd az Általános Szabályzat 158. szabályát és a Fogathajtó Szabályzat 984. szabályát.

991. szabály Fellebbviteli bizottság

1. Összetétel

- 1.1 Bajnokságokra és ~~CAIO versenyre~~ elnökből és legalább két tagból álló Fellebbviteli bizottság kinevezése szükséges. CAI3* versenyen a SzB döntése alapján a Fellebbviteli bizottság lehet önmagában az elnök. CAI1*, és CAI2*, CAI3* és CAIO versenyeken a Fellebbviteli bizottság kinevezése szabadon választható. A fentiek az Általános Szabályzat ide vonatkozó rendelkezéseinek megfelelőek legyenek.
- 1.2 A Bajnokságra és a CAIO versenyre kinevezett Fellebbviteli bizottság elnöke vagy egyik tagja külföldi legyen.
- 1.3 Az Állatorvosi kiküldött minden állatorvosi kérdésben – a lóval való visszaélést is ideértve - tanácsadói szerepben köteles együttműködni a Fellebbviteli bizottsággal.

2. Kinevezés

- 2.1 Lovas Világjátékon rendezett világbajnokság: A Fellebbviteli bizottság elnökét és tagjait a FEI nevezi ki. Ettől eltérő világbajnokságra a FEI Fogathajtó Bizottsága nevezi ki a Fellebbviteli bizottság elnökét. A tagjait a SzB jelöli ki.
- 2.2 Egyéb Bajnokság és nemzetközi verseny:a SzB nevezi ki a Fellebbviteli bizottságot a nemzeti szövetség jóváhagyásával.

3. Minősítés

- 3.1 A Fellebbviteli bizottság elnöke és tagjai szakmai képesítéssel rendelkezzenek. Kinevezésük az Általános Szabályzat ide vonatkozó előírásainak megfelelően az alábbiak közül lehetséges:
- 3.2 FEI Fogathajtó Bizottság tagjai.
- 3.3 A FEI hivatalos személyeinek névjegyzékén szereplő aktív vagy visszavonult bírók, Fő stewardok, Technikai kiküldöttek, Pályaépítők és versenyen tevékenykedő állatorvosok.
- 3.4 Szenior nemzeti bírók.
- 3.5 Bajnokság és CAIO verseny esetén legalább az egyik tag FEI bíró legyen.
- 3.6 CAI versenyek esetén aktív vagy visszavonult szenior nemzeti bírók.
- 3.7 A versenyt rendező ország nemzeti szövetségének szenior tisztségviselői.

4. Ülések, tárgyalások

- 4.1 A fellebbezéseket a Fellebbviteli bizottság elnöke és tagjai együttes jelenlétével kell meghallgatni. Az elnök dönt az ülés idejéről és helyszínéről.
- 4.2 A bírók és a hivatalos személyek által hozott döntések elleni fellebbezés esetén, az ügyben érdekelt mindkét fél véleményét meg kell hallgatni (Általános Szabályzat 160. és 165. szabály).

5. Döntéshozatal

- 5.1 A Fellebbviteli bizottság határozata végleges, kivéve akkor, ha pénzbüntetésre kerül sor.

6. Összeférhetetlenség

- 6.1 Lásd az Általános Szabályzat 158. szabályát és a Fogathajtó Szabályzat 984. szabályát.

992. szabály Állatorvosi kiküldött és Állatorvosi bizottság

1. Bajnokság és CAIO verseny

- 1.1 A Bajnokságon és CAIO versenyen kötelezően kinevezendő Állatorvosi bizottság összetétele, az elnök és a tagok kinevezése az Állatorvosi Szabályzat 1022. szabályának megfelelő legyen.

2. CAI verseny

- 2.1 A SzB nevezi ki az Állatorvosi kiküldöttet a Kezelő állatorvosok listájáról az Állatorvosi Szabályzat ide vonatkozó előírásaival összhangban.

993. szabály Állatorvosi szolgálat/Kezelő állatorvos

1. CAI versenyen a SzB feladata Állatorvosi szolgálatot/Kezelő állatorvost kijelölni. A kijelölt személy a Versenybírószág elnökének jóváhagyása szerint elérhetőnek kell lenni.
2. Bajnokságon és CAIO versenyen az Állatorvosi szolgálatnak/Kezelő állatorvosnak mindig elérhetőnek kell lenni.

994. szabály Parafogathajtót minősítő személy

1. Bajnokság

Legalább két, különböző nemzetű, nemzetközi FEI státuszú minősítőt kell kineveznie a FEI-nek.

2. CPEAI

Nemzetközi versenyre a SzB a FEI-vel egyeztetve legalább két, különböző nemzetű minősítőt nevez ki, amelyek közül az egyik nemzetközi FEI státuszú.

995. szabály A hivatalos személyek váltakozása

1. Egy verseny ~~Külföldi~~ Bírója, Technikai kiküldöttje és Pályaépítője nem lehet 3 egymást követő évnél hosszabb ideig ugyanaz a személy a ~~Külföldi~~ Bírói, Technikai kiküldötti és Pályaépítői pozícióban, csak legalább egy év szünetet követően.

1.MELLÉKLET A díjhajtó négyszög elrendezése a 8A díjhajtó programhoz (11-es díjhajtó programhoz lásd a 953.1 szabályt)

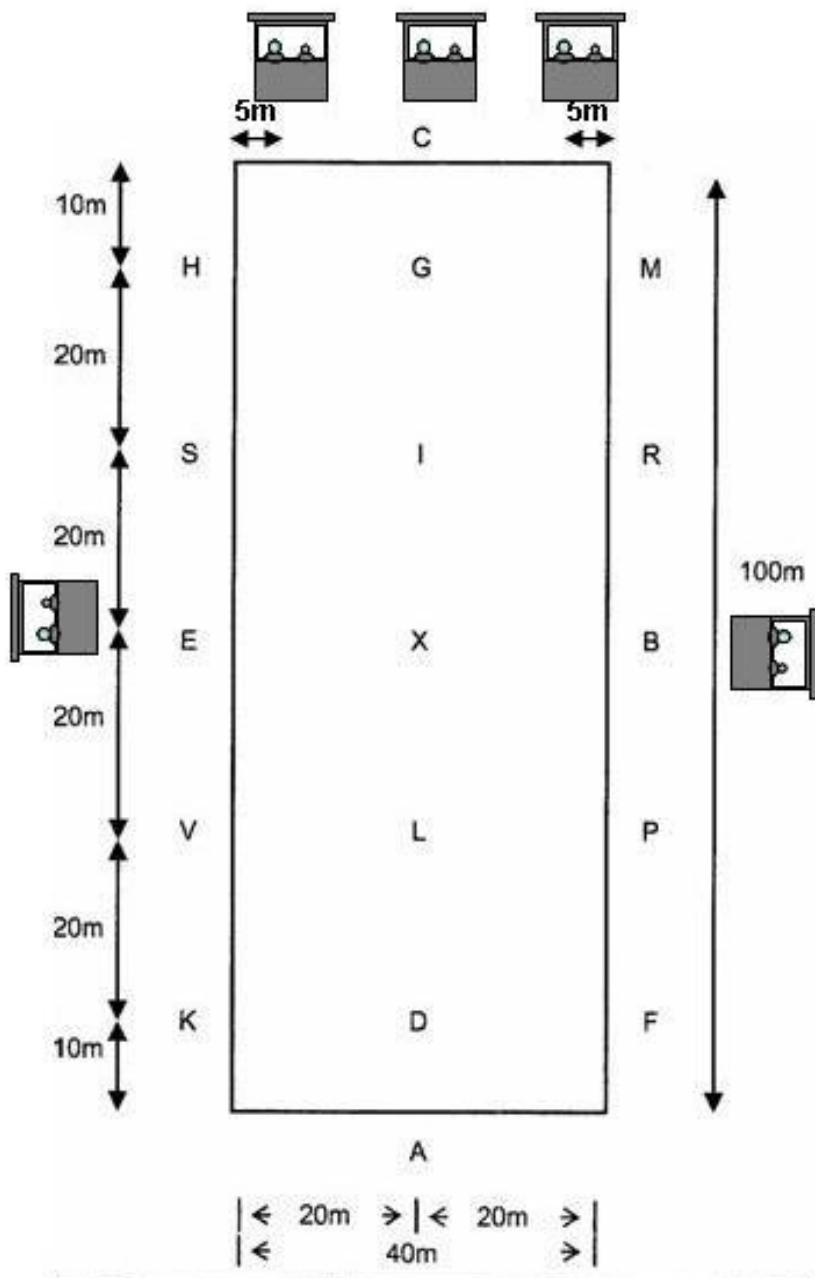

2.MELLÉKLET A díjhajtó négyszög elrendezése

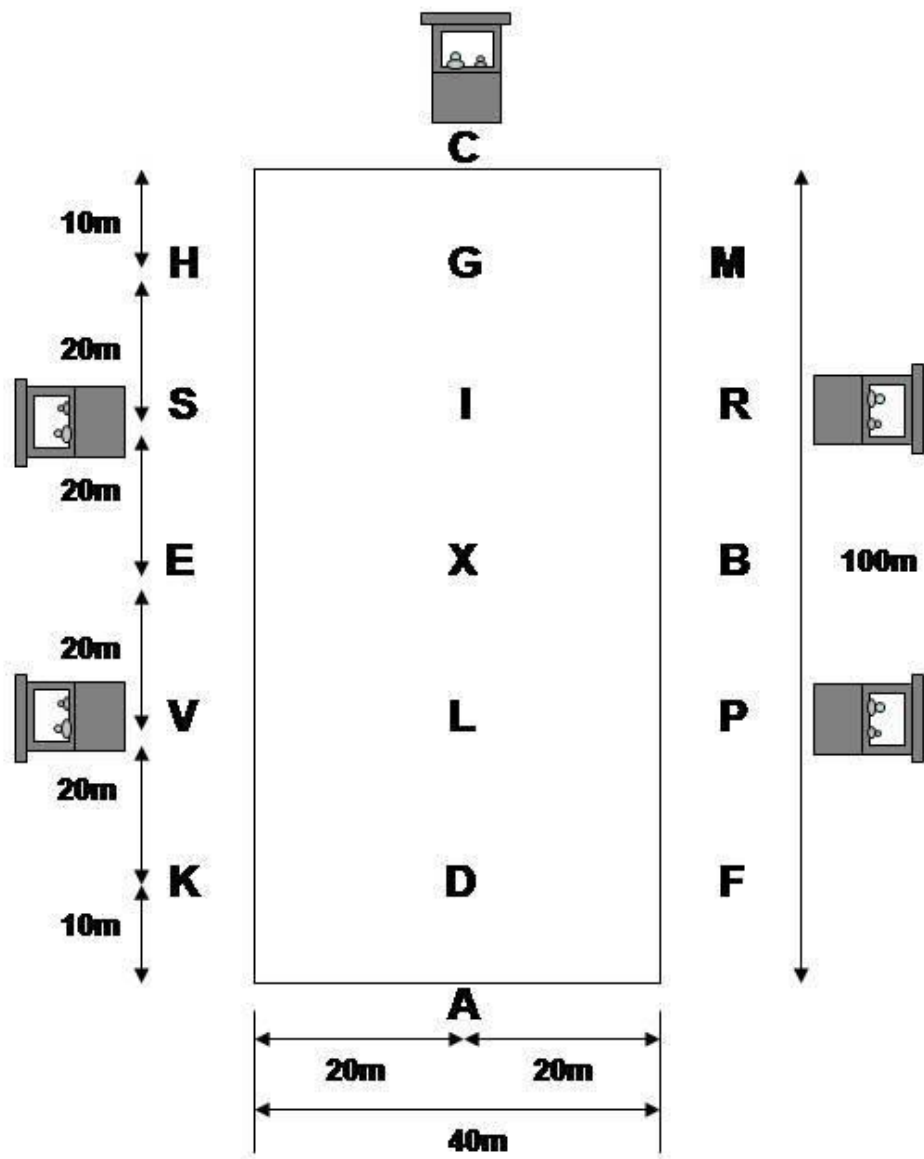

3.MELLÉKLET A kis díjhajtó négyszög elrendezése

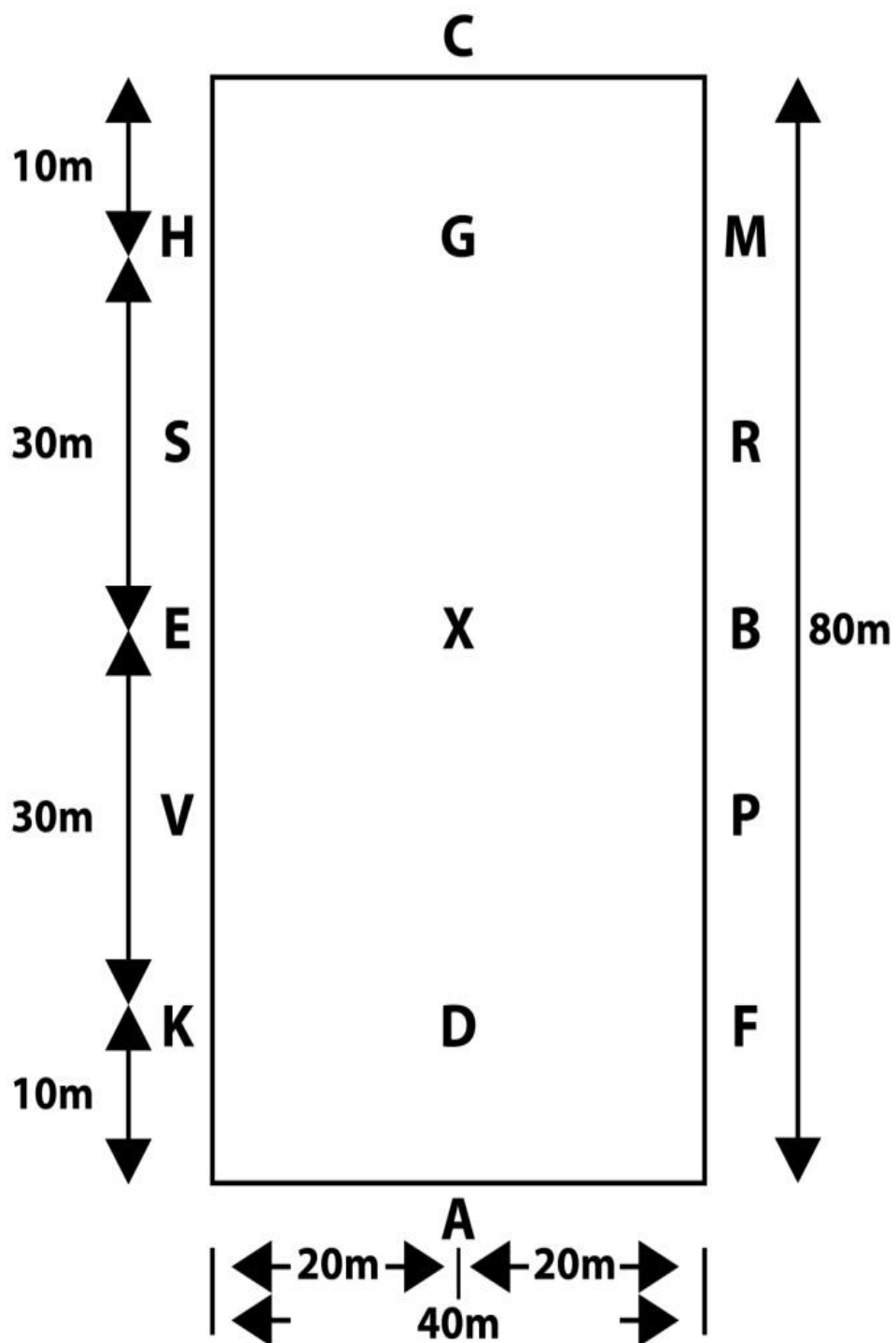

4.MELLÉKLET Akadályhajtás: ZÁRT ÖSSZETETT AKADÁLYOK

(Az akadályokat építő elemeket egymástól 20-40 cm távolságra kell elhelyezni.)

1. Egyszerű "L" akadály

Felépítés:

Tartóelem – a rúd felső felületének talajszinttől mért távolsága 40 - 60 cm legyen

Elemek – szabadon álljanak, egymással párhuzamosan vagy egymásra merőlegesen

A rudakat egymástól 20 - 40 cm távolságra kell elhelyezni

A piros és fehér betűpárok a rúdtól legfeljebb 15 cm-es távolságban lehetnek

Az akadály behajtó kapujánál <A> elem, kihajtó kapujánál <> elem alkotja az akadályt

Ló: (minimális méretek – méterben megadva)

	Behajtó kapu (IN)	A1	A2	B1	B2	Kihajtó kapu (OUT)
egyesfogat	3	8	11	8	11	3
kettesfogat	3	8	11	8	11	3
négyesfogat	4	8	12	8	12	4

Póni: (minimális méretek – méterben megadva)

	Behajtó kapu (IN)	A1	A2	B1	B2	Kihajtó kapu (OUT)
egyesfogat	3	8	11	8	11	3
kettesfogat	3	8	11	8	11	3
négyesfogat	3	8	11	8	11	3

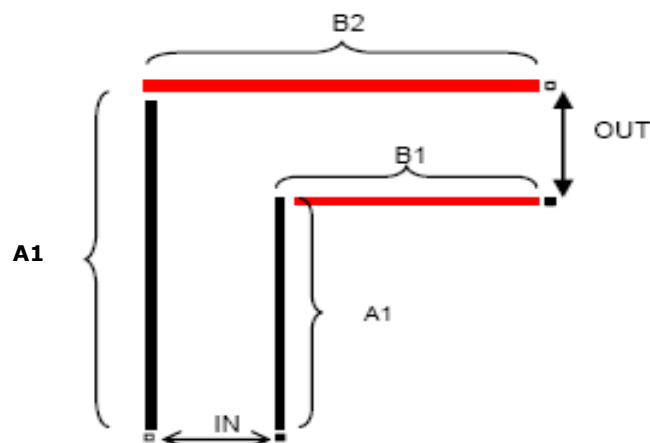

2. Dupla "L" akadály

Felépítés:

Tartóelem – a rúd felső felületének talajszinttől mért távolsága 40 - 60 cm legyen.

Elemek – szabadon álljanak, egymással párhuzamosan vagy egymásra merőlegesen.

A rudakat egymástól 20 - 40 cm távolságra kell elhelyezni.

Az egyes akadályszakaszokat a következőképpen kell jelölni:

- A** - a betűt jelölő táblát az akadály behajtó kapujától legfeljebb 15 cm-re kell elhelyezni.
- B** - színes vagy bevont rúddal, vagy a talajfelszínre elhelyezett jelölő tárggyal.
- C** - a betűt jelölő táblát az akadály kihajtó kapujától legfeljebb 15 cm-re kell elhelyezni.

Ló:(minimális méretek – méterben megadva)

	Behajtó kapu (IN)	A1	A2	B	B1	B2	C	C1	C2	Kihajtó kapu (OUT)
egyesfogat	3	5	9	4	10	9	4	9	5	4
kettesfogat	3	5	9	4	10	9	4	9	5	4
négyesfogat	4	5	10	5	10	9	5	10	5	5

Póni:(minimális méretek – méterben megadva)

	Behajtó kapu (IN)	A1	A2	B	B1	B2	C	C1	C2	Kihajtó kapu (OUT)
egyesfogat	3	5	9	4	9	9	4	9	5	4
kettesfogat	3	5	9	4	9	9	4	9	5	4
négyesfogat	3	5	9	4	9	9	4	9	5	4

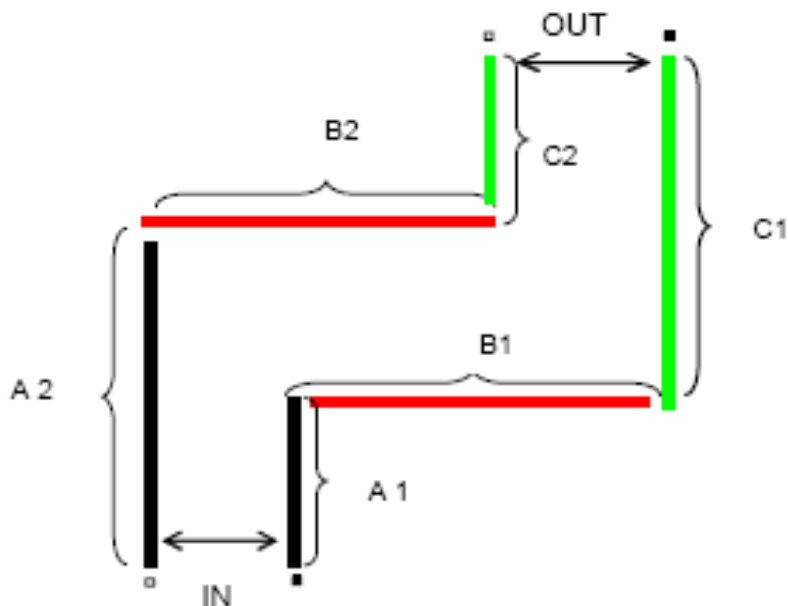

3. Egyszerű “U” akadály

Felépítés:

Tartóelem – a rúd felső felületének talajszinttől mért távolsága 40 - 60 cm legyen.

Elemek – szabadon álljanak, egymással párhuzamosan vagy egymásra merőlegesen.

A rudakat egymástól 20 - 40 cm távolságra kell elhelyezni.

Az egyes akadályszakaszokat a következőképpen kell jelölni:

- A** - a betűt jelölő táblát az akadály behajtó kapujától legfeljebb 15 cm-re kell elhelyezni.
- B** - színes vagy bevont rúddal, vagy a talajfelszínre elhelyezett jelölő tárggyal.
- C** - a betűt jelölő táblát az akadály kihajtó kapujától legfeljebb 15 cm-re kell elhelyezni.

Ló: (minimális méretek - méterben)

	Behajtó kapu (IN)	A1	B	B1	B2	C1	Kihajtó kapu (OUT)
egyesfogat	3	9	4	5	7	9	4
kettesfogat	3	9	4	5	7	9	4
négyesfogat	4	9	5	5	9	10	5

Póni: (minimális méretek - méterben)

	Behajtó kapu (IN)	A1	B	B1	B2	C1	Kihajtó kapu (OUT)
egyesfogat	2	8	3	5	5	8	3
kettesfogat	3	9	4	5	7	9	4
négyesfogat	3	9	4	5	7	9	4

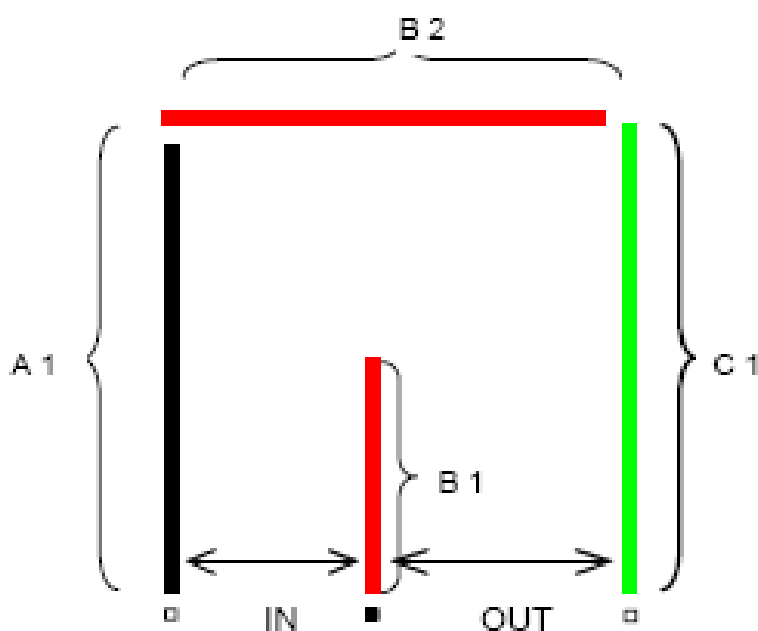

4. Dupla “U” akadály

Felépítés:

Tartóelem – a rúd felső felületének talajszinttől mért távolsága 40 - 60 cm legyen.

Elemek – szabadon álljanak, egymással párhuzamosan vagy egymásra merőlegesen.

A rudakat egymástól 20 - 40 cm távolságra kell elhelyezni.

Az egyes akadályszakaszokat a következőképpen kell jelölni:

- A - a betűt jelölő táblát az akadály behajtó kapujától legfeljebb 15 cm-re kell elhelyezni.
- B, C - színes vagy bevont rúddal, vagy a talajfelszínre elhelyezett jelölő tárggyal.
- D - a betűt jelölő táblát az akadály kihajtó kapujától legfeljebb 15 cm-re kell elhelyezni.

Ló: (minimális méretek – méterben megadva)

	Behajtó kapu (IN)	A1	B	B1	B2	C	C1	C2	D1	Kihajtó kapu (OUT)
egyesfogat	3	12	4	8	7	4	8	8	12	4
kettesfogat	3	12	4	8	7	4	8	8	12	4
négyesfogat	4	13	5	8	9	5	8	10	13	5

Póni: (minimális méretek – méterben megadva)

	Behajtó kapu (IN)	A1	B	B1	B2	C	C1	C2	D1	Kihajtó kapu (OUT)
egyesfogat	2	9	3	6	5	3	6	6	9	3
kettesfogat	3	12	4	8	7	4	8	8	12	4
négyesfogat	3	12	4	8	7	4	8	8	12	4

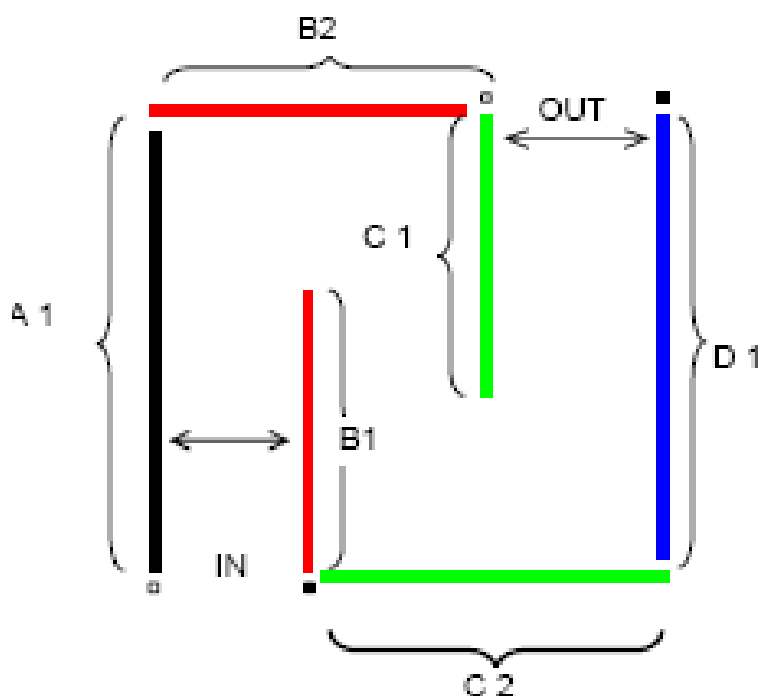

5. Box akadály

Felépítés:

Tartóelem – a rúd felső felületének talajszinttől mért távolsága 40 - 60 cm legyen.

Elemek – szabadon álljanak, egymással párhuzamosan vagy egymásra merőlegesen.

A rudakat egymástól 20 - 40 cm távolságra kell elhelyezni.

Az egyes akadályszakaszokat a következőképpen kell jelölni:

- A - a betűt jelölő táblát az akadály behajtó kapujától legfeljebb 15 cm-re kell elhelyezni.
- B - színes vagy bevont rúddal, vagy a talajfelszínre elhelyezett jelölő tárggyal.
- C - a betűt jelölő táblát az akadály kihajtó kapujától legfeljebb 15 cm-re kell elhelyezni.

Ló: (minimális méretek – méterben megadva)

	Behajtó kapu (IN)	A1	A2	B	B1	B2	C1	C2	Kihajtó kapu (OUT)
egyesfogat	3	4	8	4	7	8	4	7	4
kettesfogat	3	4	8	4	7	8	4	7	4
négyesfogat	4	5	9	5	8	10	5	8	5

Póni: (minimális méretek – méterben megadva)

	Behajtó kapu (IN)	A1	A2	B	B1	B2	C1	C2	Kihajtó kapu (OUT)
egyesfogat	2	3	7	3	6	6	3	6	3
kettesfogat	3	4	8	4	7	8	4	7	4
négyesfogat	3	4	8	4	7	8	4	7	4

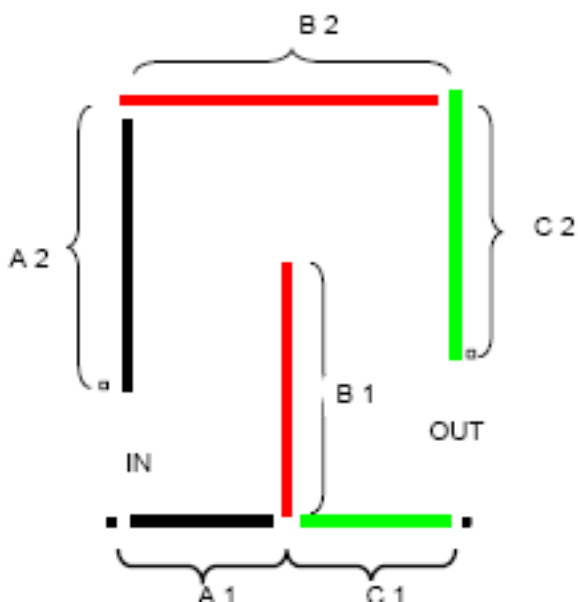

6. Duplabox akadály

Felépítés:

Tartóelem – a rúd felső felületének talajszinttől mért távolsága 40 - 60 cm legyen.

Elemek – szabadon álljanak, egymással párhuzamosan vagy egymásra merőlegesen.

A rudakat egymástól 20 - 40 cm távolságra kell elhelyezni.

Az egyes akadályszakaszokat a következőképpen kell jelölni:

- A** - a betűt jelölő táblát az akadály behajtó kapujától legfeljebb 15 cm-re kell elhelyezni.
- B, C** - színes vagy bevont rúddal, vagy a talajfelszínre elhelyezett jelölő tárggyal.
- D** - a betűt jelölő táblát az akadály kihajtó kapujától legfeljebb 15 cm-re kell elhelyezni.

Ló: (minimális méretek – méterben megadva)

	Behajtó kapu (IN)	A1	A2	B	B1	B2	C	C1	C2	D1	D2	Kihajtó kapu (OUT)
egyesfogat	3	4	8	4	7	8	4	7	8	7	4	4
kettesfogat	3	4	8	4	7	8	4	7	8	7	4	4
négyesfogat	4	5	9	5	8	10	5	8	10	8	5	5

Póni: (minimális méretek – méterben megadva)

	Behajtó kapu (IN)	A1	A2	B	B1	B2	C	C1	C2	D1	D2	Kihajtó kapu (OUT)
egyesfogat	2	3	8	3	7	6	3	7	6	7	3	3
kettesfogat	3	4	8	4	7	8	4	7	8	7	4	4
négyesfogat	3	4	8	4	7	8	4	7	8	7	4	4

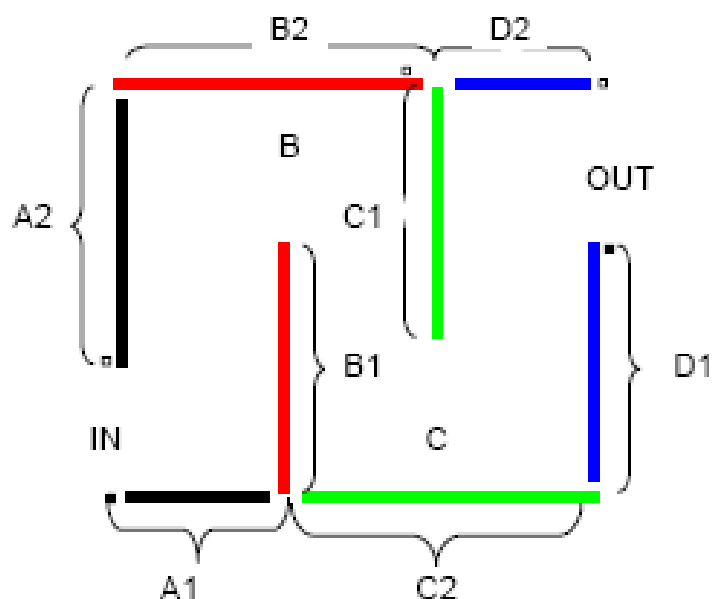

5. MELLÉKLET Akadályhajtás: NYITOTT ÖSSZETETT AKADÁLYOK

1. SZERPENTIN

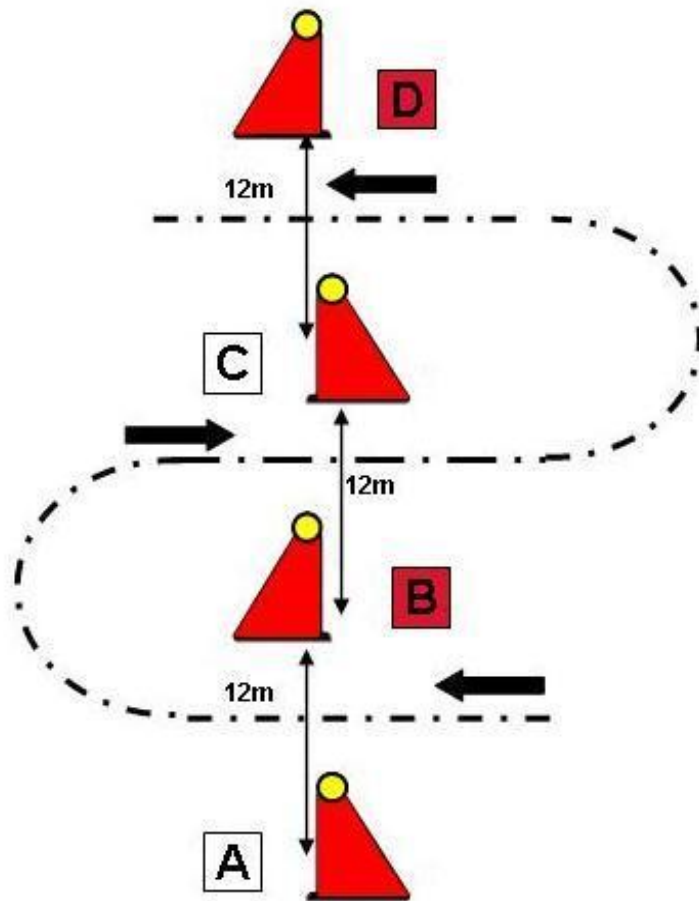

A selybák közötti minimális távolságok (a két selyba alapjainak közepe között mérve)

	ló	póni
négyesfogat	10-12 m	8-10 m
kettesfogat	6-8 m	6-8 m
egyesfogat	6-8 m	6-8 m

A selybákat egyenes vonalra, a betűket jelölő táblákat a selyba dőlésszögével mindig ellentétes irányba kell helyezni.

2.CIKK-CAKK:

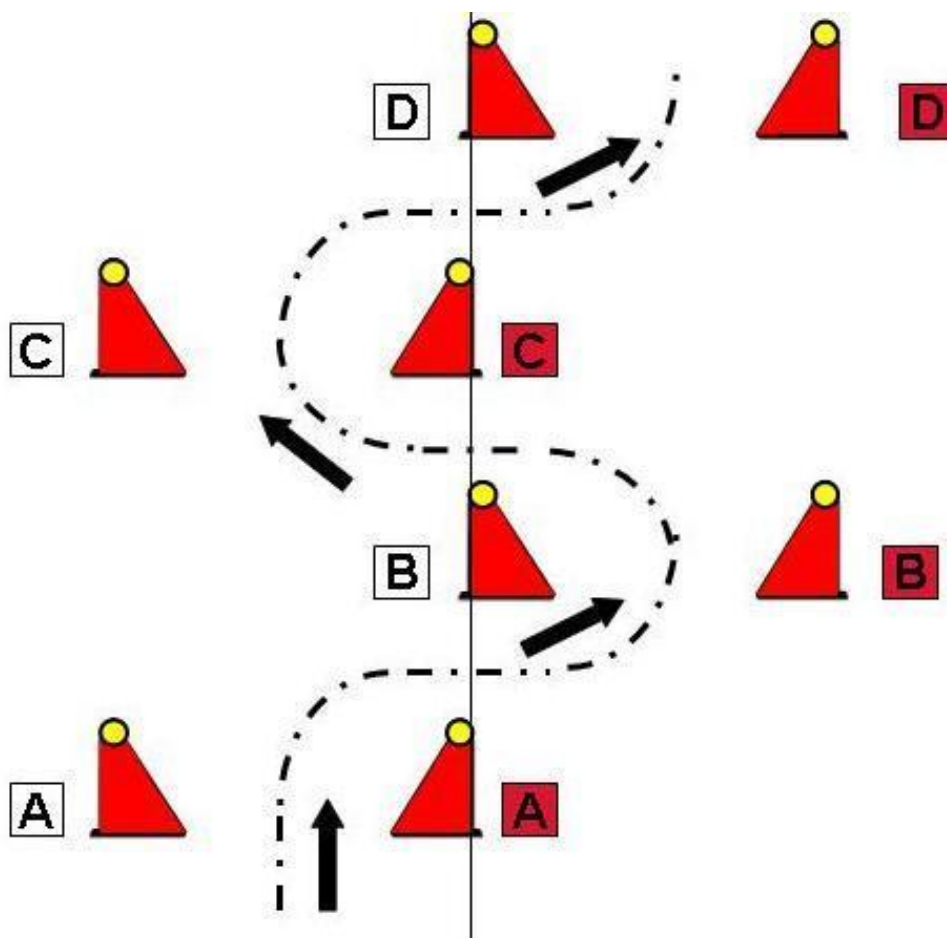

A selybák közötti minimális távolságok (a két selyba alapjainak közepe között mérve)

	ló	póni
Négyesfogat	11-13 m	9-11 m
Kettesfogat	10-12 m	9-11 m
Egyesfogat	10-12 m	9-11 m

A közpvonalon lévő selybákat egyenes vonalra kell helyezni, függetlenül attól, hogy a selyba alapjának elejéhez, közepéhez vagy hátsó részéhez igazodik az egyenes. A betűket a selyba mellé, legfeljebb 15 cm-es távolságba kell elhelyezni.

A közpvonalra igazított selybákat nem szabad elmozgatni az egyenesről. Csak a külső selybákat szabad a kívánt nyomtáv szélességre mozgatni.

3.HULLÁMVONAL:

A HULLÁMVONAL

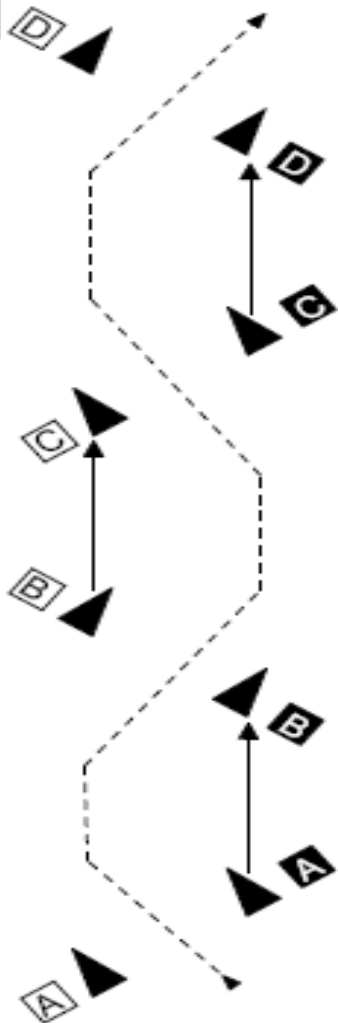

	négyesfogat	kettesfogat	egyesfogat
selybák közötti minimális távolság (min. – max.)	10- 12 m	8- 10 m	8-10 m
a selybapárnak az akadály egészének középvonalával bezárt szöge	kb.45°	kb.45°	kb.45°

6.MELLÉKLET Akadályhajtás: HÍD

Méret: 10m hosszú, 3m széles, legfeljebb 20 cm magas. Behajtó kapuja fehér és piros tábláinál az akadályra hajtást segítő, legyezőszerűen elhelyezett oldalsó terelő legyen.

Piros-fehér selybapárokcal kell jelölni a híd behajtó- és kihajtó kapuját, azok között minden kategória esetében 2,0 méter legyen.

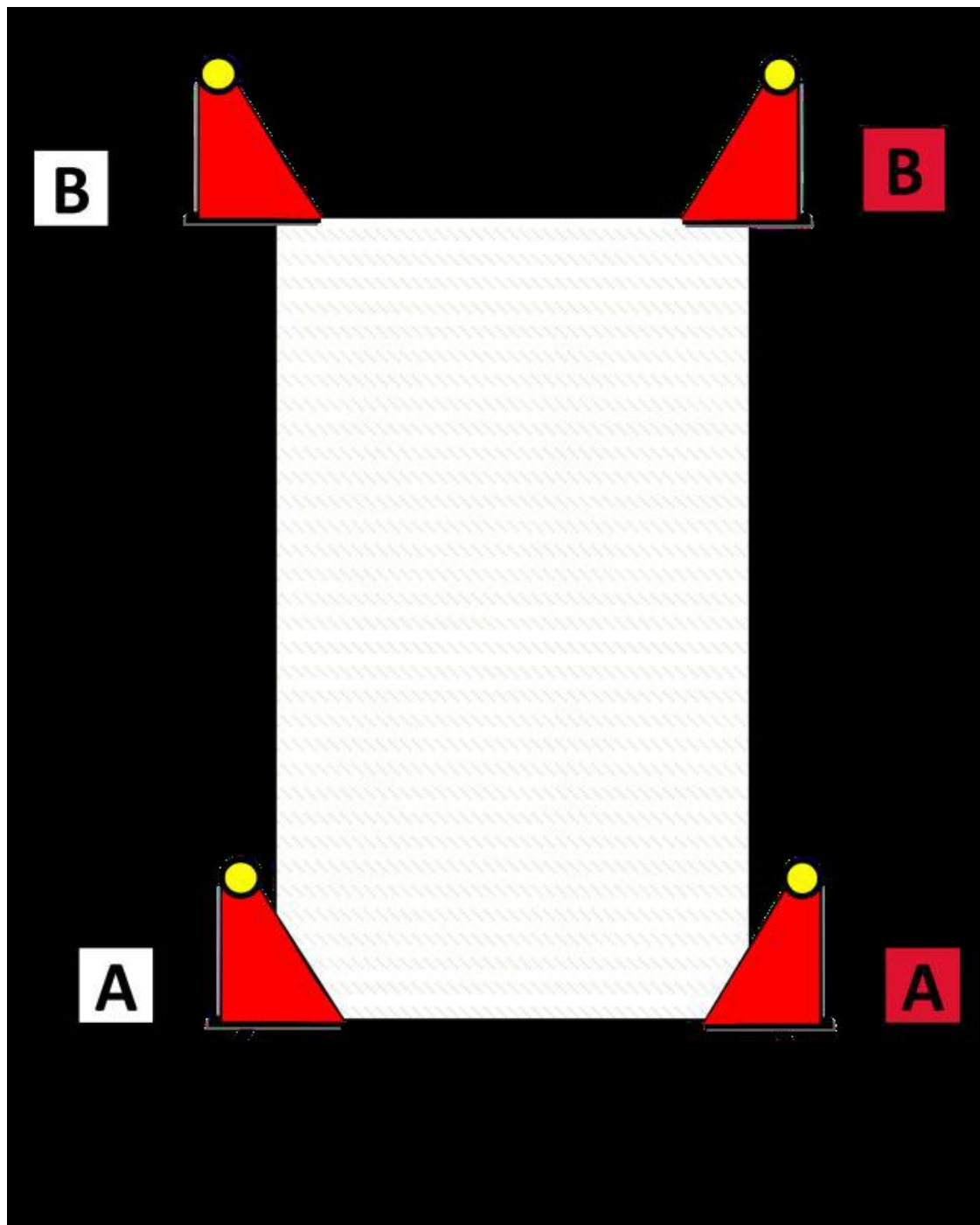

7. MELLÉKLET Akadályhajtás: ALTERNATÍV AKADÁLYOK

alternative cones

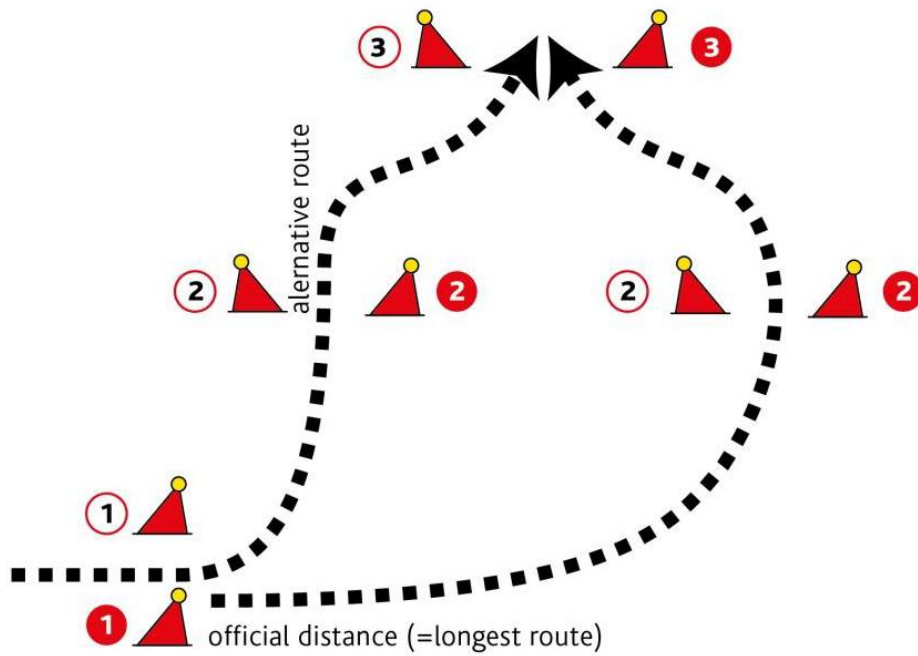
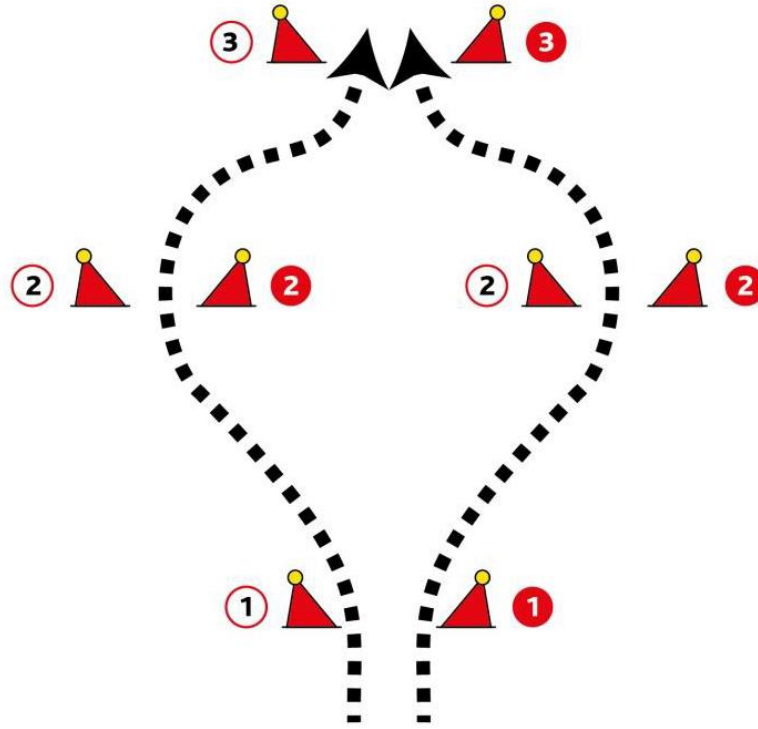

8.MELLÉKLET – Oxer az akadályhajtó pályán

Az oxer akadály két pár selybából álló egyszerű akadály, mely selybák egyenes vonalon vannak lerakva. Az első pár és második pár selyba közötti távolság 1,5 és 3 méter között lehet, mely a pályaépítő döntése. Az oxer akadály egyszerű akadály, a szereshető hibapontok száma maximum három (3), mely hibapont 1 vagy akár mind a 4 levert labda esetén is három. Az első pár selyba az akadály számát jelöli illetve piros és fehér jelzővel is el kell látni, míg a második pár selybát piros és fehér jelzővel kell ellátni. Elbírálása egyszerű akadályként történik. Egy akadályhajtó pályán maximum 5 oxer akadály építhető fel.

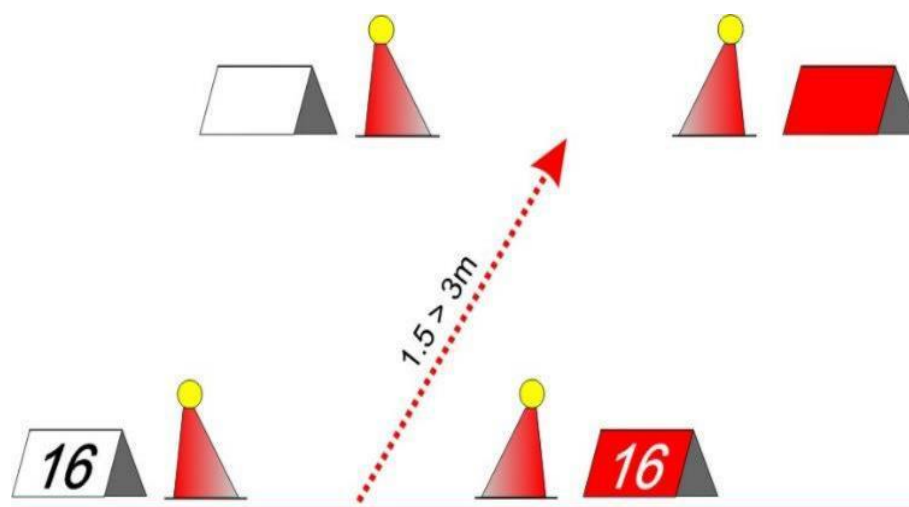

Az első pár és második pár selyba közötti távolság minimum 1,5 méter és maximum 3 méter.

9. MELLÉKLET – A selyba részletes leírása

A FEI által jóváhagyott szabadtéri és fedeles versenyek során használt selyba

Selyba

anyaga:	műanyag, elegendően stabil és törhetetlen
magassága:	30-50 cm
talapzata:	kb. 400 x 425 mm
dőlésszög:	60 °
a labda elhelyezéséhez szükséges lyuk a tetején:	40 mm átmérőjű
színe:	nincs korlátozva, a csökkentett nyomtávú selybára a 974.1.2-es szabály vonatkozik
súlya:	min. 2,5 kg ¹

A labda

mérete:	72 mm átmérőjű
súlya:	200 gr ¹

Piros és fehér jelzők:

szabadtéren:	erősen javasolt az olyan jelző, mely <u>elég stabil a használathoz</u>
jelzők:	méret: 330 x 330 mm
fedeles versenyen:	a selybára ráhúzott jelzők

¹ A súlyra vonatkozó előírás során +/- 5 %-os eltérés megengedett.



11.MELLÉKLET – Érdemérem

Érdeméremmel tüntethető ki az a versenyző, aki Világ- és Kontinens bajnokságok mindhárom versenyszámát teljesítette (visszalépés, diszkvalifikáció és kizárás nélkül) az alábbiak szerint:

a. Arany jelvény 6 befejezett verseny után

b. Ezüst jelvény 4 befejezett verseny után

c. Bronz jelvény 2 befejezett verseny után

A jelvénnel járó kiváltságok részletes leírását a FEI Általános Szabályzatának 132-es pontja tartalmazza.

12.MELLÉKLET MEGHATÁROZÁSOK

gyerek: lásd az Általános Szabályzat A mellékletét–Meghatározások címszó alatt

versenyszám: a fogathajtó verseny egyik összetevője: díjhajtás, maratonhajtás, akadályhajtás és kombinált maratonhajtás-akadályhajtás versenyszám.

leszállás: a kocsi szándékos vagy véletlenszerű (esés) elhagyása (hajtóra, illetve a segédhajtóra vonatkozik)

nevezés: fogathajtásban a hajtó, a lovak, a segédhajtók, a szerszám, és a kocsi által alkotott egység, ami jelen szabálygyűjtemény meghatározása szerint fogat.

a verseny hivatalos személye : lásd az Általános Szabályzatot és a 3. mellékletet

ló: a VI fejezetben ismertetett feltételek teljesülése esetén versenyzésre jogosult ló vagy póni.

junior: lásd az Általános Szabályzat A mellékletét – Meghatározások címszó alatt

szervezőbizottság “SzB”: lásd az Általános Szabályzatot.

a verseny időtartama: lásd az Általános Szabályzat A mellékletét – Meghatározások címszó alatt

versenykiírás: A SzB által összeállított és a FEI által elfogadott hivatalos dokumentum, ami a versennyel kapcsolatos információkat tartalmazza (pl. a verseny időpontja és helyszíne, nevezési határidők, versenyszámok és azok programja, kategóriák, meghívott nemzetek és versenyzők, a lovak elhelyezési és a versenyzők elszállásolási lehetőségei, pénzdíjak összege és azok elosztása, és egyéb fontos tudnivalók).

versenyhelyszín: A versenyszámok lebonyolításához szükséges minden terület, továbbá a gyakorló és a melegítő pályák, az istállók és a kocsik tárolására használt területek

fogat: A hajtó, a segédhajtó, a kocsi, a lovak és a szerszám.

fiatal hajtó: lásd az Általános Szabályzat A mellékletét – Meghatározások címszó alatt